

C/ Batalla de Lepanto, 24, 4º 1ª:

Esta cocina es muy pequeña y está muy mal, el alicatado sólo llega a 150 cm del suelo y está muy deteriorado, las instalaciones están obsoletas desagües de plomo, tuberías vistas, la cocina es a butano, no hay campana. Tiene una ventana muy grande que impide la colocación de muebles altos.

Se considera necesaria la reforma completa de la cocina, nueva instalación eléctrica, fontanería y saneamiento, sustituir la ventana existente por una más pequeña y alicatar hasta el falso techo.

Muebles bajos fondo 58 cm y alto 70 cm más las patas:

- 1 Módulo de 50 cm de ancho para el fregadero, con una puerta.
- 1 Módulo de 40 cm de ancho con cajón y puerta.

Muebles altos fondo 33 cm y alto 70 cm:

- 2 Módulos de 60 cm de ancho con dos puertas que se colocarán en la parte baja con patas.
- 1 Módulo de 60 cm de ancho con dos puertas.
- 1 Módulo campana de 60 cm de ancho por 56 cm de alto con una puerta.

Encimera de 360 x 63 x 3 cm: 1 Ud (160 cm + 125 cm cortado el fondo a 40 cm), más 2 terminaciones.

Copete de 400 cm: 1 Ud (225 + 160 cm), más 4 tapas, 3 rinconeras y 1 esquina.

Cornisa coronación parte superior de muebles altos de 360 cm: 1 Ud (140 + 140 cm)

Zócalo de 400 cm y 15 cm de alto: 1 Ud (110 cm + 120 cm)

Costado lateral mueble 35 x 70 x 1,9 cm: 2 Ud

Costado lateral mueble 60 x 85 x 1,9 cm: 1 Ud

Regleta de ajuste mueble a pared 10 x 85 cm: 1 Ud

Fregadero con escurridor a la izquierda.

La vitrocerámica es de dos fuegos marca Teka. No se pone horno.

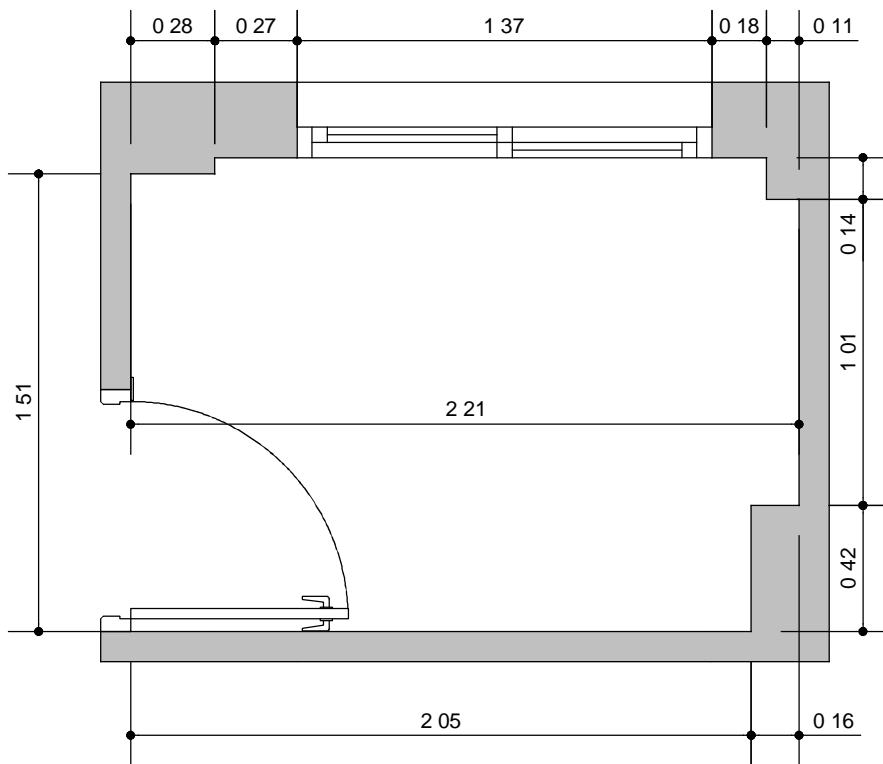

ESTADO ACTUAL

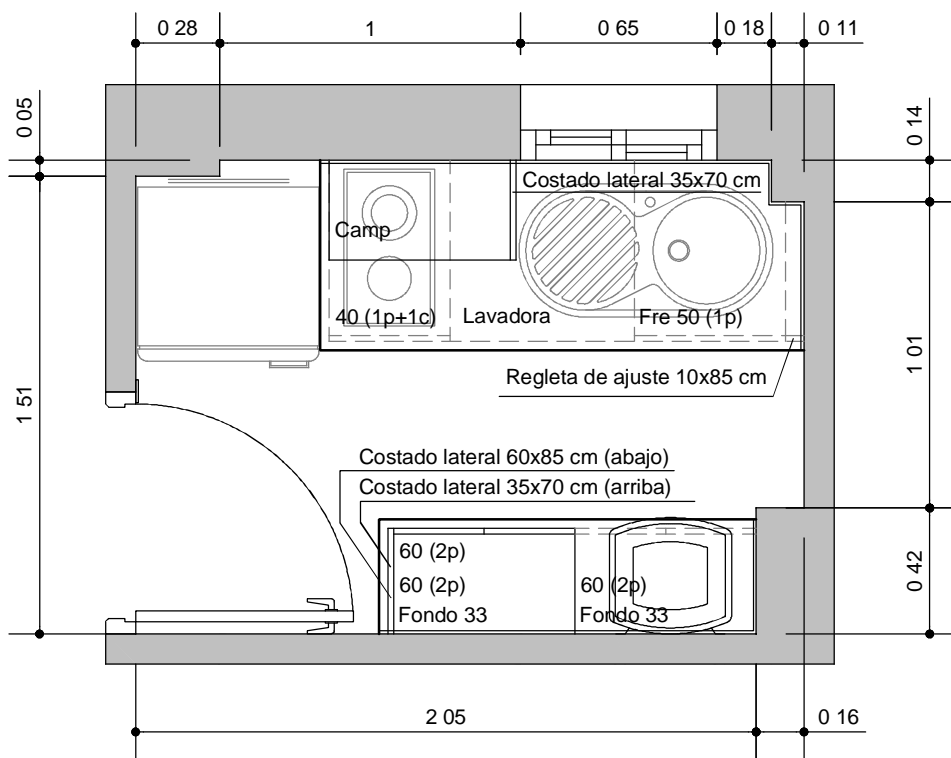

REFORMADO

C/ BATALLA DE LEPANTO, 24, 4º 1ª



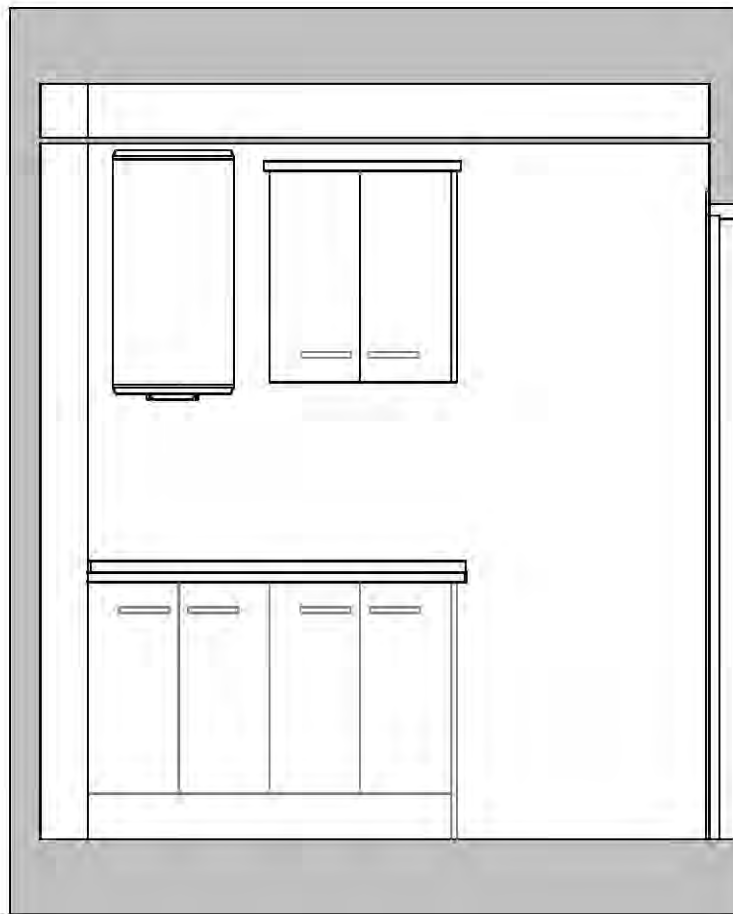
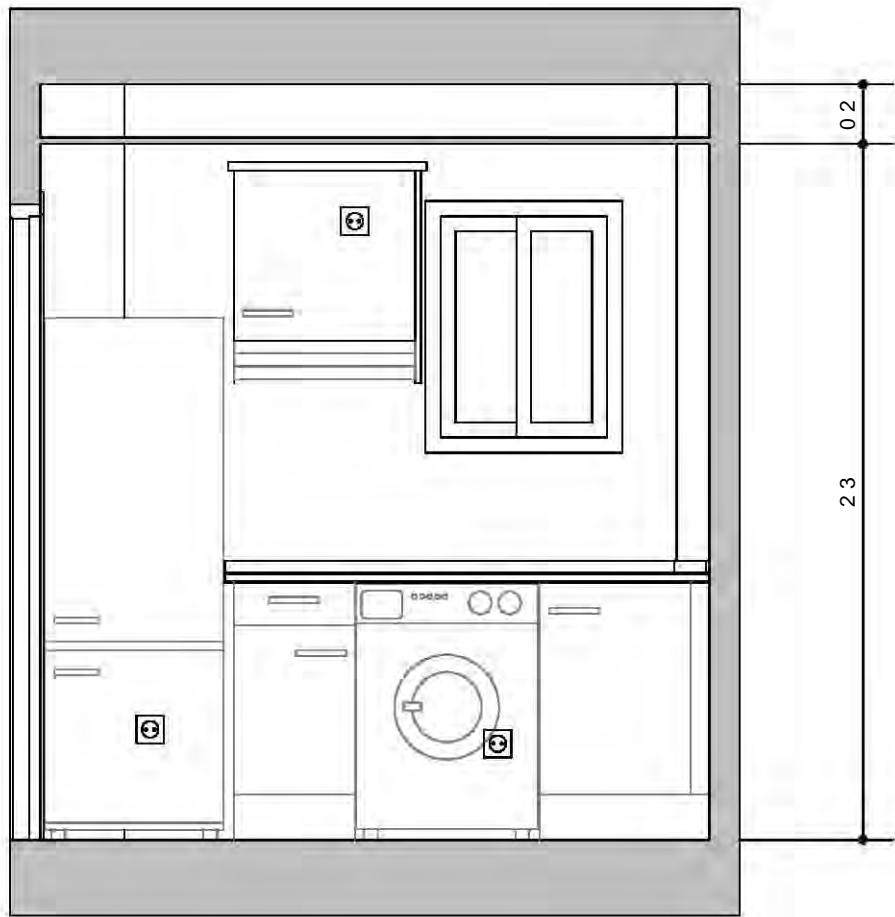

C/ BATALLA DE LEPANTO, 24, 4º 1ª

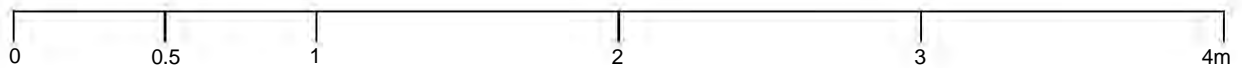

C/ Asalto, 51, Pral. D:

Esta cocina está muy mal, el alicatado está muy deteriorado, las instalaciones están obsoletas desagües de plomo, tuberías vistas, grifo en la pared, la cocina es a butano.

Se considera una buena ocasión para la reforma completa de la cocina, nueva instalación eléctrica, fontanería y saneamiento, sacar el contador del agua a la galería, sustituir el alicatado y poner un falso techo.

Muebles bajos fondo 58 cm y alto 70 cm más las patas:

- 1 Módulo de 60 cm de ancho para el horno.
- 1 Módulo de 50 cm de ancho para el fregadero, con una puerta.
- 1 Módulo de 50 cm de ancho con una puerta.
- 1 Módulo de 40 cm de ancho con cajón y puerta.

Muebles altos fondo 33 cm y alto 70 cm:

- 1 Módulo de 60 cm de ancho con una puerta
- 2 Módulos de 50 cm de ancho con una puerta.
- 1 Módulo de 40 cm de ancho con una puerta.
- 1 Módulo campana de 60 cm de ancho por 56 cm de alto con una puerta.

Encimera de 360 x 63 x 3 cm: 1 Ud (230 cm + 50 cm), más 2 terminaciones.

Copete de 400 cm: 1 Ud (350 + 50 cm), más 4 tapas y 2 rinconeras.

Cornisa coronación parte superior de muebles altos de 360 cm: 1 Ud (240 + 120 cm)

Zócalo de 400 cm y 15 cm de alto: 1 Ud (180 cm + 40 cm)

Costado lateral mueble 35 x 70 x 1,9 cm: 1 Ud

Costado lateral mueble 60 x 85 x 1,9 cm: 1 Ud

Regleta de ajuste mueble a pared 10 x 85 cm: 2 Uds

Fregadero con escurridor a la derecha.

Placa y horno nuevos.

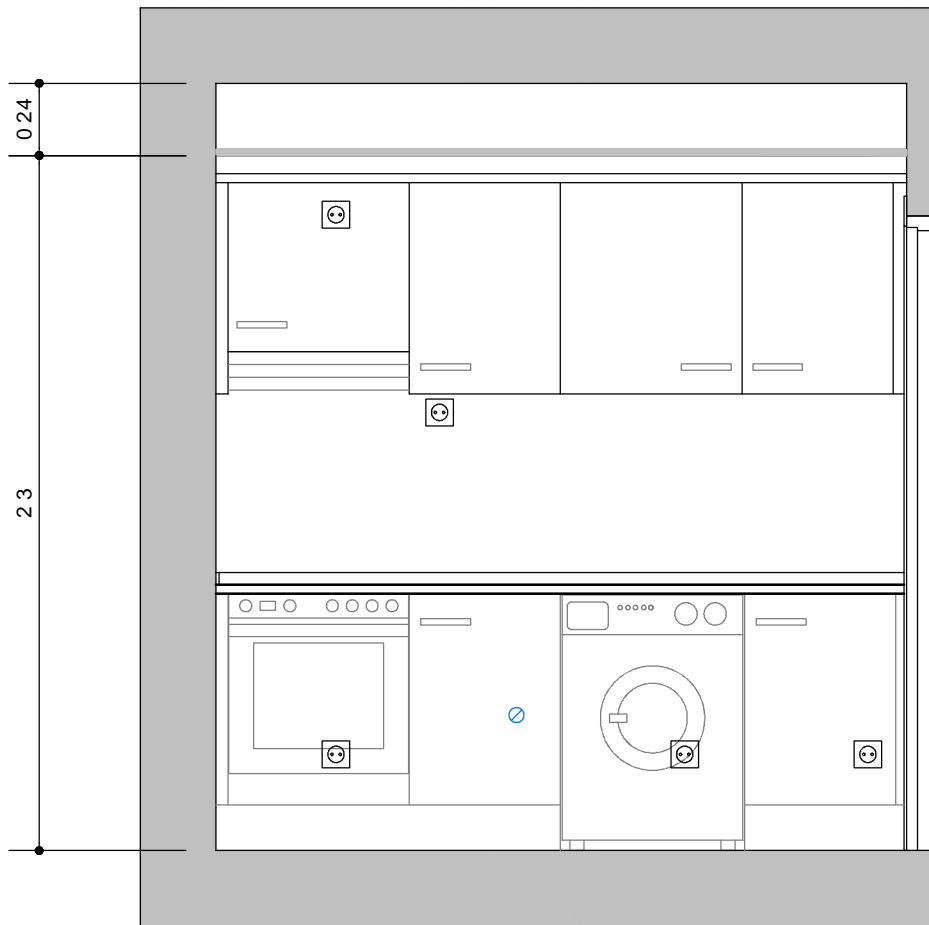
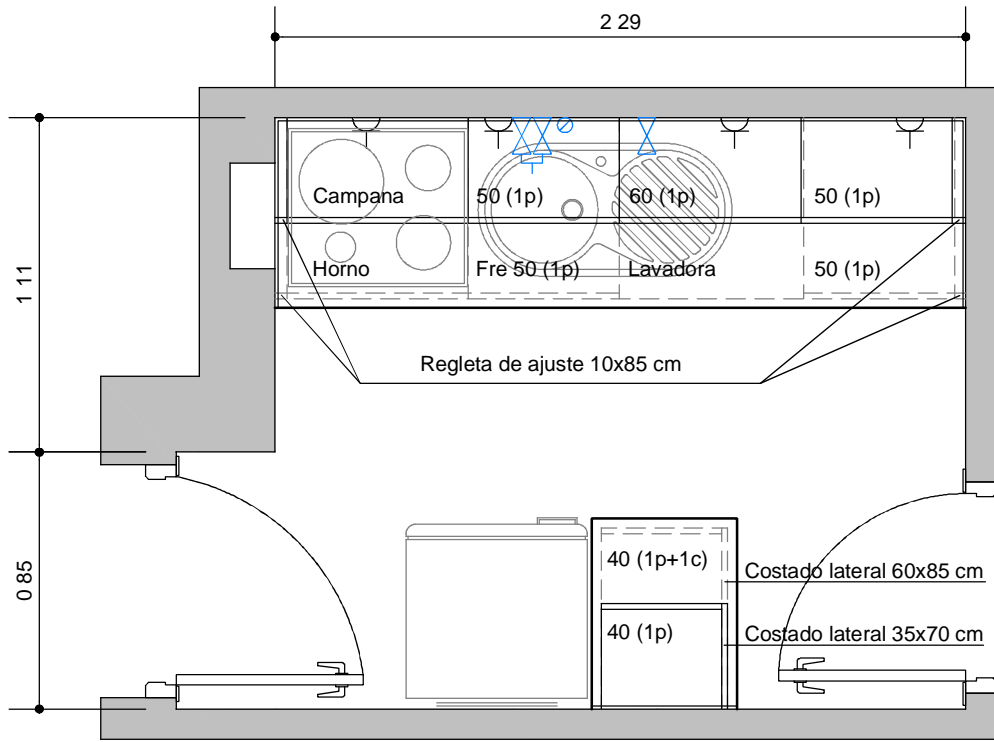

C/ ASALTO, 51, Pral. D



C/ Tiermas, 4, 4º E:

En esta vivienda la cocina y el calentador de agua son a butano. La inquilina ha manifestado insistentemente su deseo de que no se le cambien por aparatos eléctricos. La trabajadora social le ha convencido para cambiar la cocina pero no el calentador. La instalación de fontanería y desagües es la de la casa, tuberías de hierro y desagües de plomo, sería conveniente cambiarlas.

Será necesario reformar la instalación eléctrica para colocar enchufes para la cocina y el horno. Es posible que esto implique añadir un circuito al cuadro general.

Muebles bajos fondo 58 cm y alto 70 cm más las patas:

- 1 Módulo de 60 cm de ancho para el horno.
- 1 Módulo de 60 cm de ancho para el fregadero, con una puerta.
- 1 Módulo de 60 cm de ancho con una puerta.
- 1 Módulo de 30 cm de ancho con cajón y puerta.

Muebles altos fondo 33 cm y alto 70 cm:

- 1 Módulo de 60 cm de ancho con una puerta
- 1 Módulo de 50 cm de ancho con una puerta
- 1 Módulo de 40 cm de ancho con una puerta que albergará el calentador de butano
- 2 Módulos de 30 cm de ancho con una puerta.
- 1 Módulo campana de 60 cm de ancho por 56 cm de alto con una puerta.

Encimera de 360 x 63 x 3 cm: 1 Ud (160 cm + 130 cm), más 2 terminaciones y un empalme de encimera.

Copete de 400 cm: 1 Ud (350 cm), más 2 tapas, 2 rinconeras y 1 esquina.

Cornisa coronación parte superior de muebles altos de 360 cm: 1 Ud (150 + 200 cm)

Zócalo de 400 cm y 15 cm de alto: 1 Ud (120 cm + 90 cm)

Costado lateral mueble 35 x 70 x 1,9 cm: 1 Ud

Costado lateral mueble 60 x 85 x 1,9 cm: 2 Uds

Fregadero con escurridor a la izquierda.

Placa y horno nuevos.

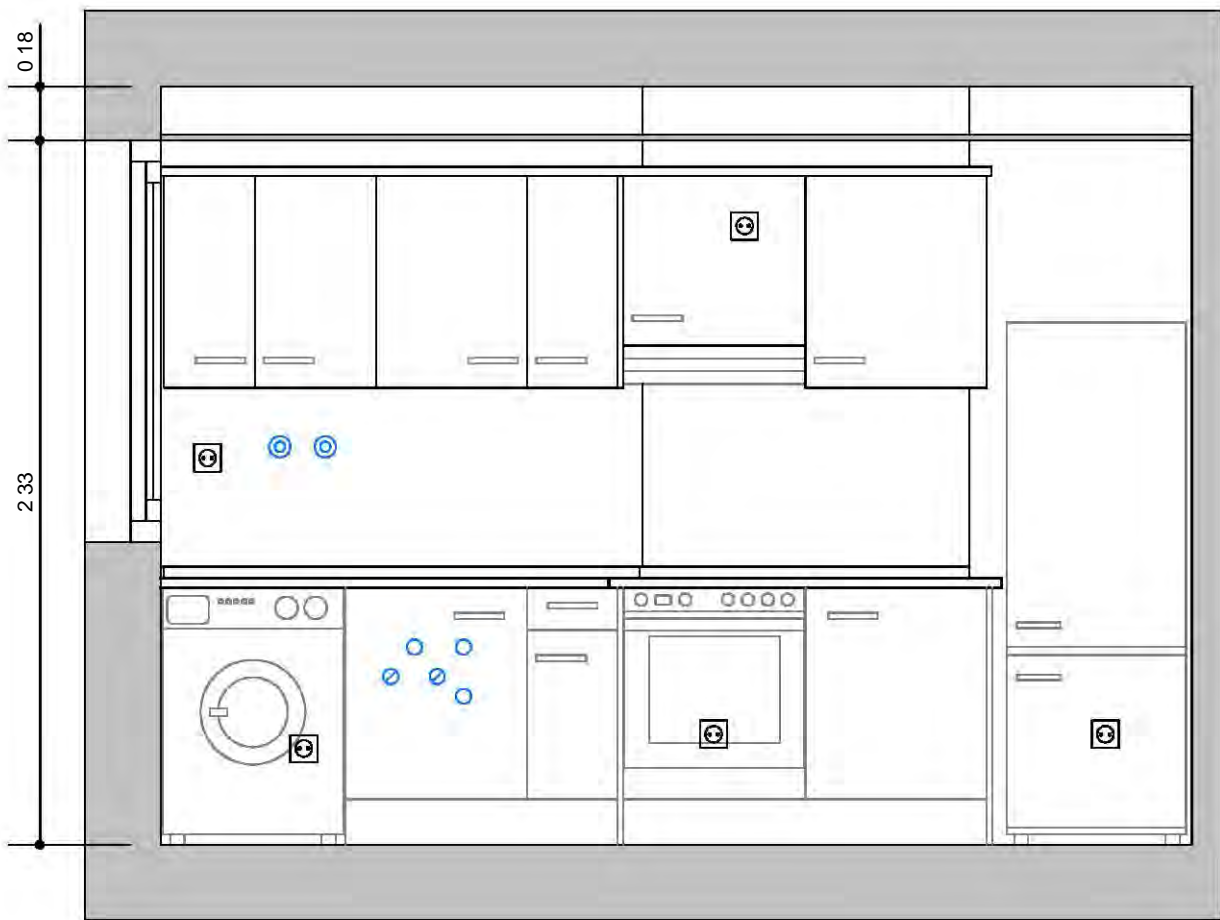
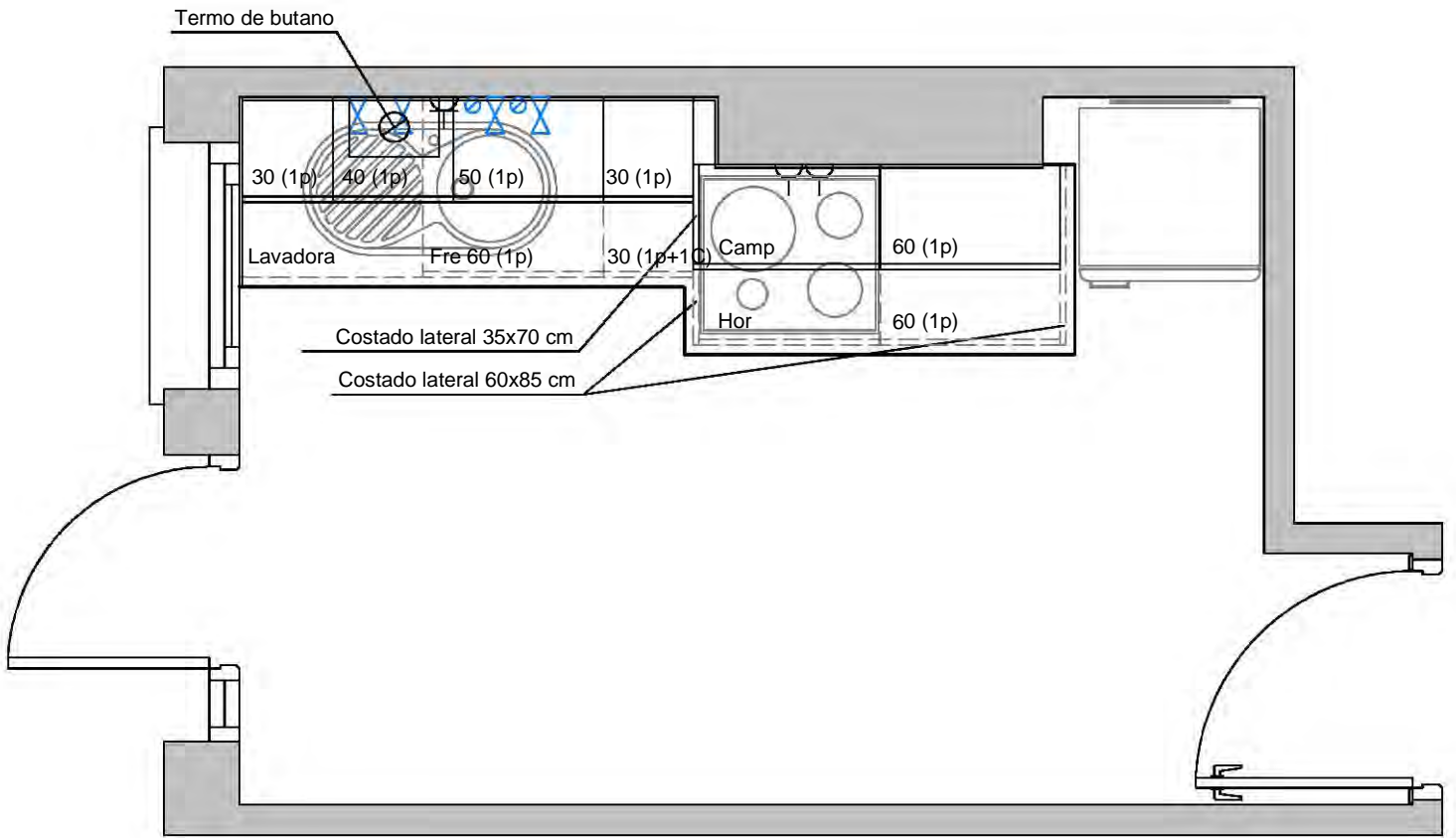

C/ TIERMAS, 4, 4ºE

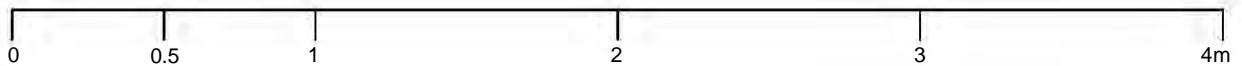

Avda. Compromiso de Caspe, 60, 4º B:

La cocina es a butano.

Será necesario reformar la instalación eléctrica para colocar enchufes para la cocina y el horno y para el termo eléctrico. Es posible que esto implique añadir dos circuitos al cuadro general.

Muebles bajos fondo 58 cm y alto 70 cm más las patas:

- 1 Módulo rincón bajo de 93 x 93 cm
- 1 Módulo de 60 cm de ancho para el horno.
- 1 Módulo de 50 cm de ancho para el fregadero, con una puerta.
- 1 Módulo de 40 cm de ancho con cajón y puerta.

Muebles altos fondo 33 cm y alto 70 cm:

- 1 Módulo rincón alto de 63 x 63 cm
- 1 Módulo de 60 cm de ancho con una puerta
- 2 Módulos de 30 cm de ancho con una puerta.
- 1 Módulo campana de 60 cm de ancho por 56 cm de alto con una puerta.

Encimera de 360 x 63 x 3 cm: 1 Ud (95 cm + 210 cm + 45 cm), más 2 terminaciones y una unión en ángulo de encimera.

Copete de 400 cm: 2 Uds (430 cm + 100 cm), más 4 tapas y 3 rinconeras.

Cornisa coronación parte superior de muebles altos de 360 cm: 1 Ud (320 cm)

Zócalo de 400 cm y 15 cm de alto: 1 Ud (190 cm + 40 cm)

Costado lateral mueble 35 x 70 x 1,9 cm: 1 Ud

Costado lateral mueble 60 x 85 x 1,9 cm: 1 Ud

Regleta de ajuste mueble a pared 10 x 85 cm: 1 Ud

Fregadero con escurridor a la izquierda.

Placa y horno nuevos.



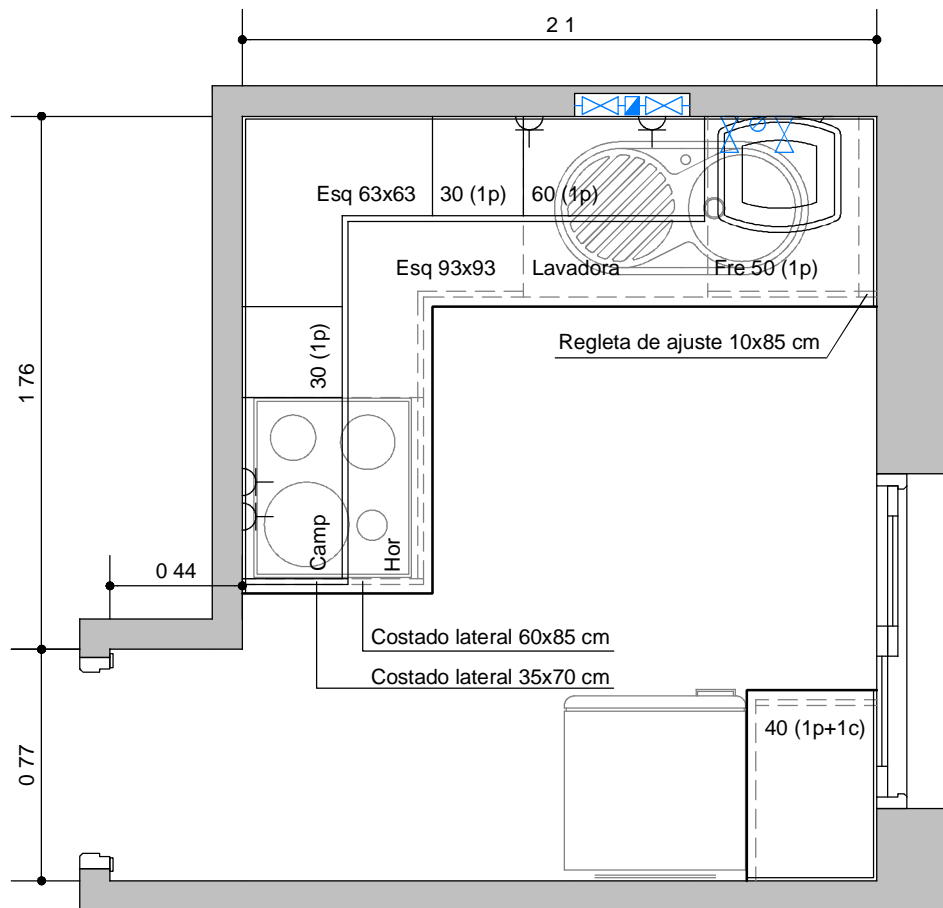

Avda. COMPROMISO DE CASPE, 60, 4ºB



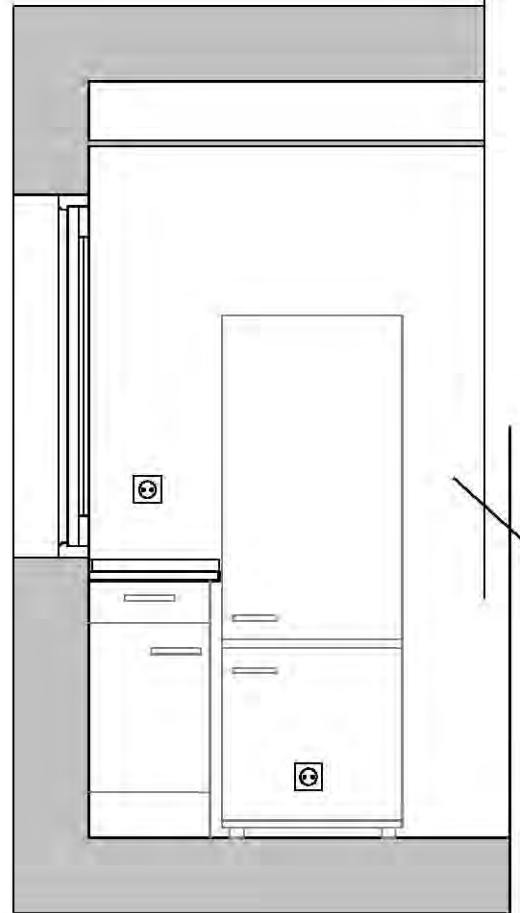
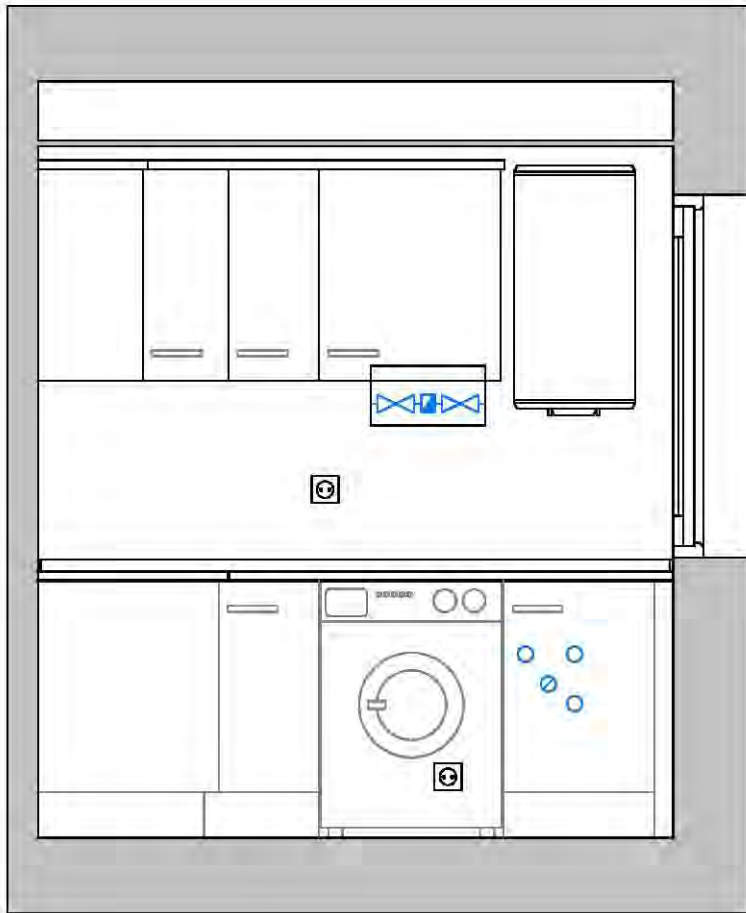

Avda. COMPROMISO DE CASPE, 60, 4ºB

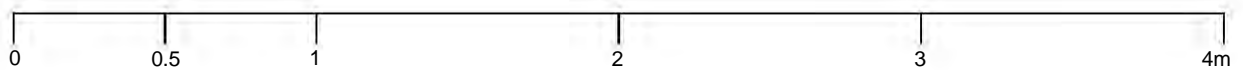

C/ Monasterio de Roncesvalles, 65, 1º J:

La cocina es a butano. No hay campana.

Será necesario reformar la instalación eléctrica para colocar enchufes para la cocina y el horno. Es posible que esto implique añadir un circuito al cuadro general.

Muebles bajos fondo 58 cm y alto 70 cm más las patas:

- 1 Módulo de 60 cm de ancho para el horno.
- 1 Módulo de 60 cm de ancho para el fregadero, con una puerta.
- 1 Módulo de 40 cm de ancho con cajón y puerta.
- 1 Módulo de 40 cm de ancho con una puerta.

Muebles altos fondo 33 cm y alto 70 cm:

- 2 Módulos de 60 cm de ancho con una puerta
- 2 Módulos de 40 cm de ancho con una puerta.
- 1 Módulo campana de 60 cm de ancho por 56 cm de alto con una puerta.

Encimera de 360 x 63 x 3 cm: 1 Ud (285 cm), más 1 terminación.

Copete de 400 cm: 1 Ud (350 cm), más 2 tapas, 2 rinconeras y 1 esquina.

Cornisa coronación parte superior de muebles altos de 360 cm: 1 Ud (320 cm)

Zócalo de 400 cm y 15 cm de alto: 1 Ud (225 cm)

Costado lateral mueble 60 x 85 x 1,9 cm: 1 Ud

Fregadero con escurridor a la derecha.

Placa y horno nuevos.

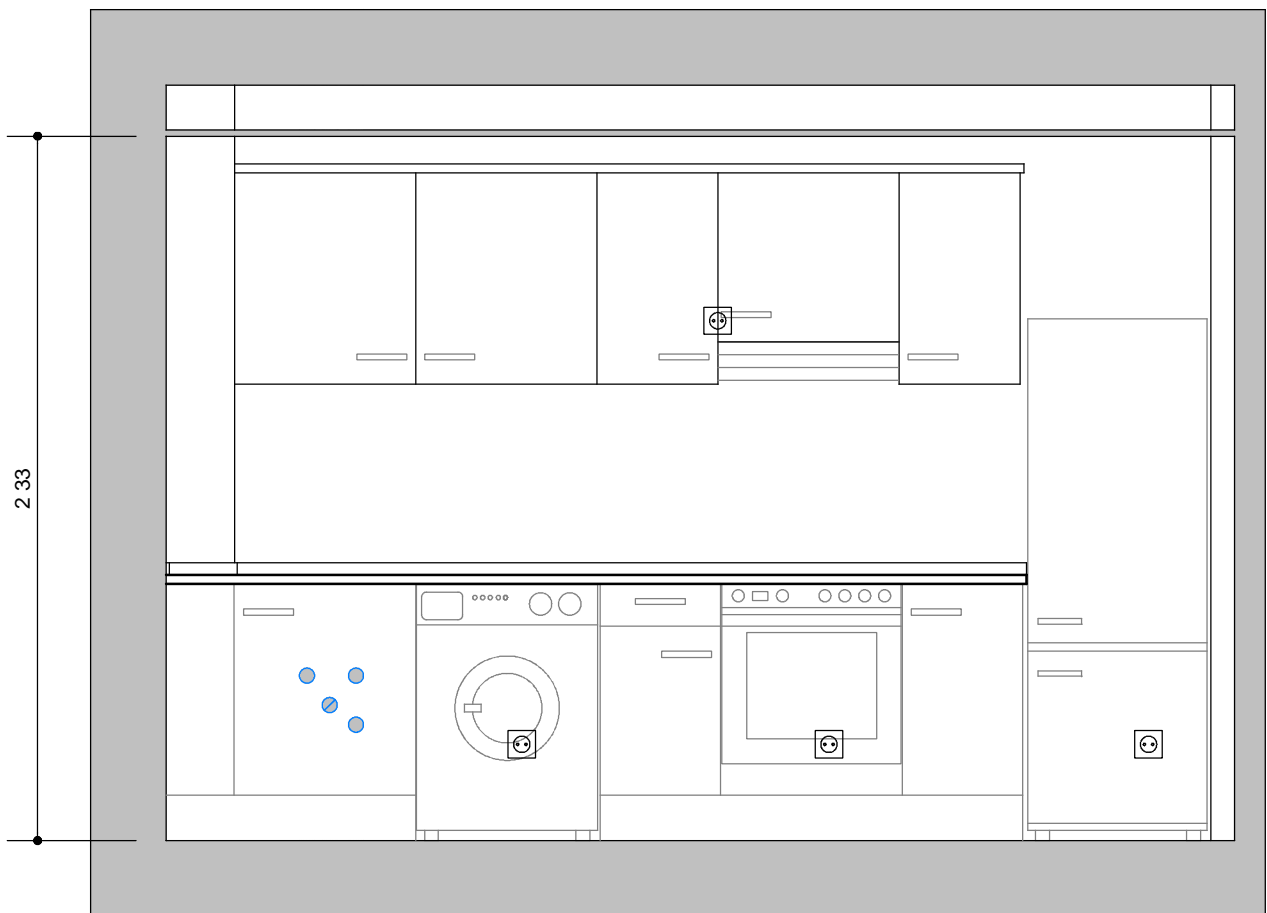
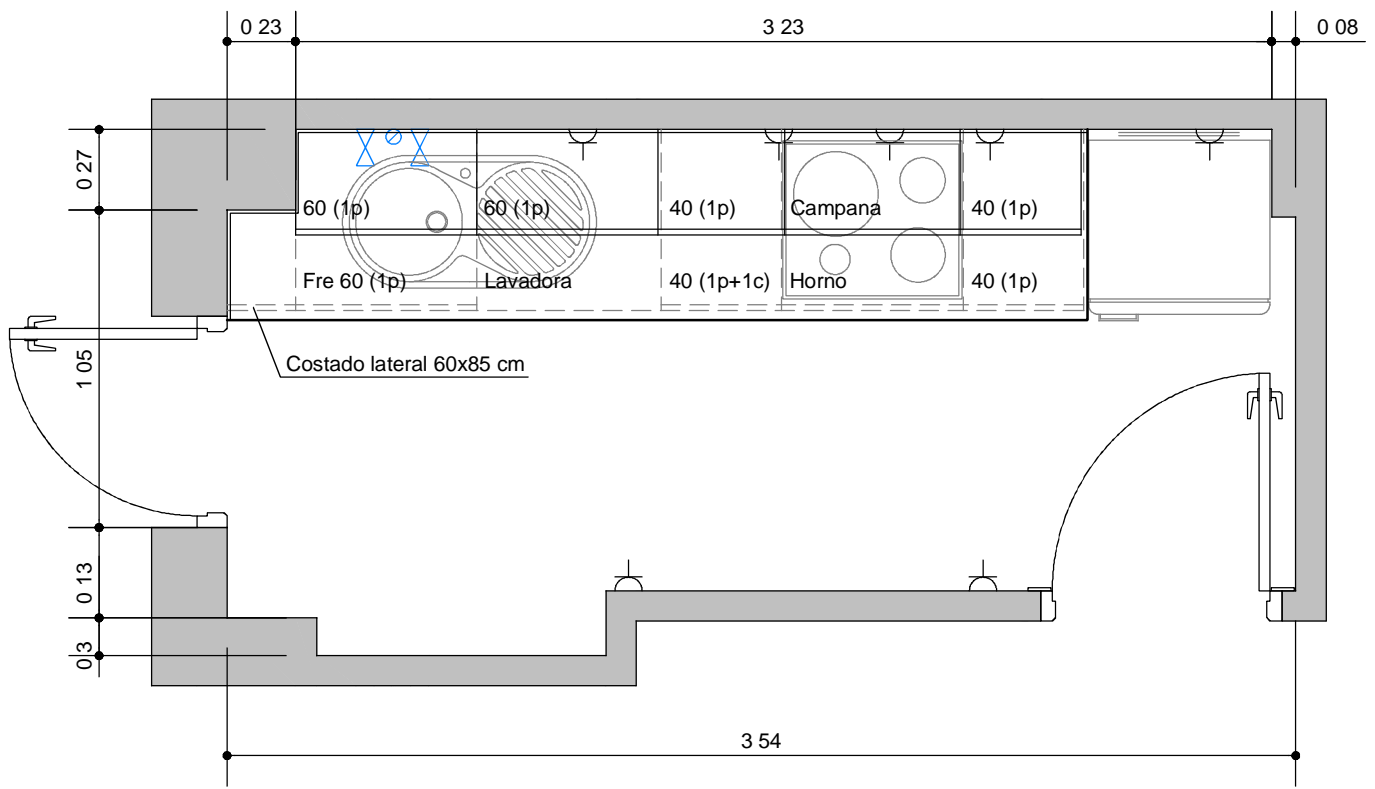

C/ MONASTERIO DE RONCESVALLES, 65, 1ºJ



C/ La Noria, 12, 1º A:

La cocina es mixta y el horno parece estar mal.

Muebles bajos fondo 58 cm y alto 70 cm más las patas:

- 1 Módulo de 80 cm de ancho para el fregadero, con dos puertas.
- 2 Módulos de 60 cm de ancho con una puerta.
- 1 Módulo de 60 cm de ancho para el horno.
- 1 Módulo de 40 cm de ancho con cajón y puerta.

Muebles altos fondo 33 cm y alto 70 cm:

- 1 Módulo de 80 cm de ancho con dos puertas.
- 2 Módulos de 60 cm de ancho con una puerta
- 1 Módulo de 40 cm de ancho con una puerta.
- 1 Módulo campana de 60 cm de ancho por 56 cm de alto con una puerta.

Encimera de 360 x 63 x 3 cm: 1 Ud (360 cm), más 1 terminación.

Copete de 400 cm: 2 Uds (425 cm), más 2 tapas y 1 rinconera.

Cornisa coronación parte superior de muebles altos de 360 cm: 2 Uds (380 cm)

Zócalo de 400 cm y 15 cm de alto: 1 Ud (300 cm)

Costado lateral mueble 35 x 70 x 1,9 cm: 1 Ud

Fregadero con escurridor a la derecha.

Placa y horno nuevos.

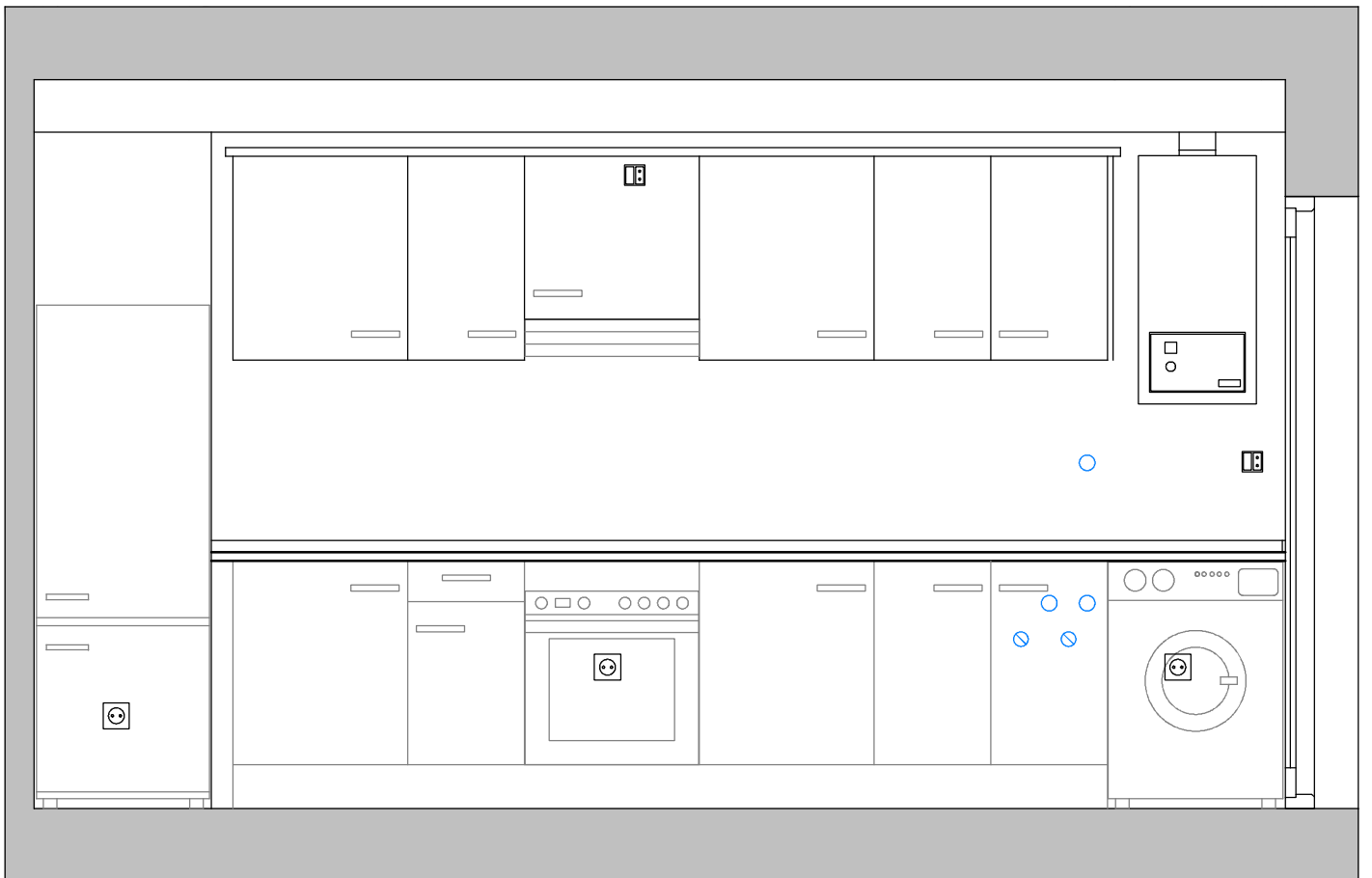
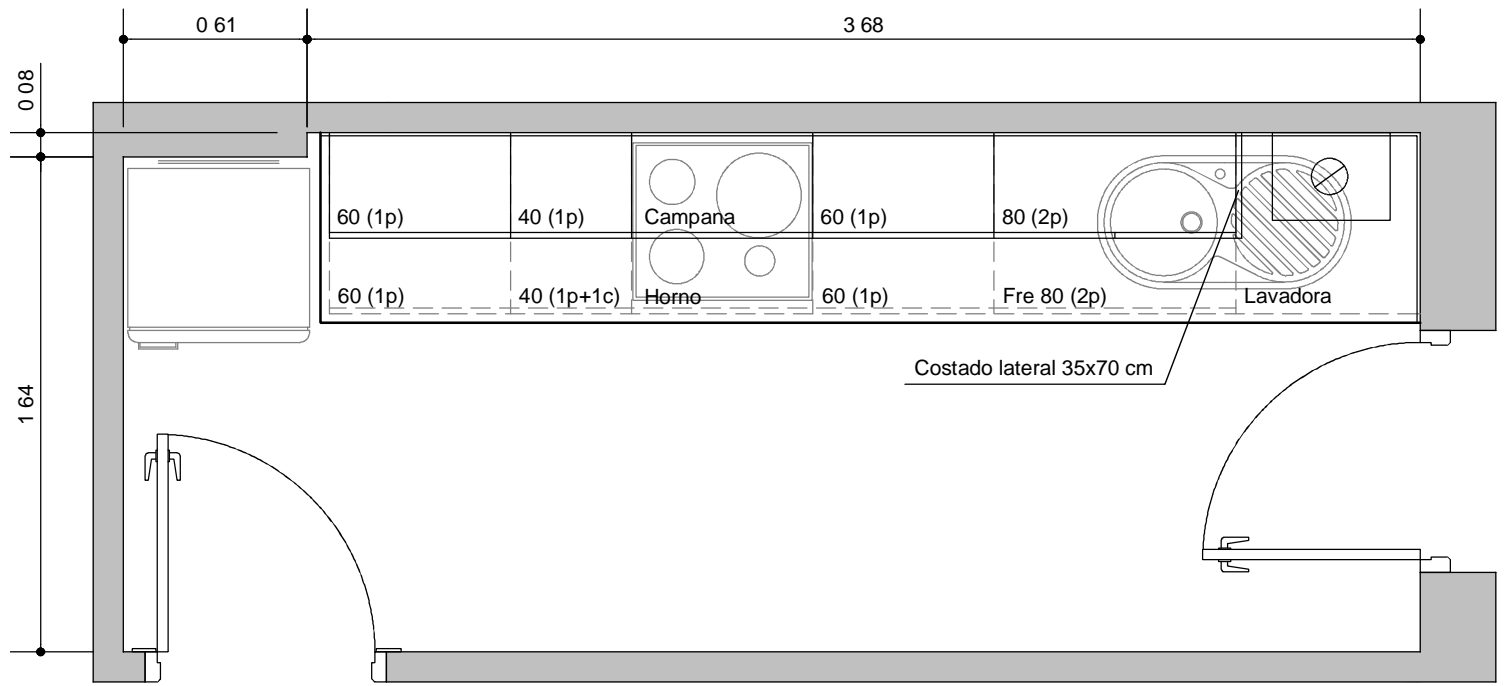

C/ LA NORIA, 12, 1º A

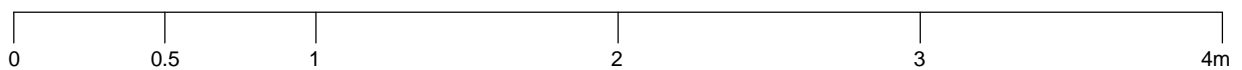

C/ Margarita Xirgu, 31, 5º D:

La cocina y el horno están en buen estado, se pueden aprovechar.

Muebles bajos fondo 58 cm y alto 70 cm más las patas:

- 1 Módulo rincón bajo de 93 x 93 cm
- 1 Módulo de 60 cm de ancho para el horno.
- 1 Módulo de 60 cm de ancho para el fregadero, con una puerta.
- 1 Módulo de 50 cm de ancho con una puerta.
- 1 Módulo de 40 cm de ancho con cajón y puerta.
- 1 Módulo de 40 cm de ancho con una puerta.

Muebles altos fondo 33 cm y alto 70 cm:

- 2 Módulos de 80 cm de ancho con dos puertas
- 1 Módulo de 60 cm de ancho con una puerta
- 1 Módulo de 50 cm de ancho con una puerta
- 2 Módulos de 30 cm de ancho con una puerta.
- 1 Módulo campana de 60 cm de ancho por 56 cm de alto con una puerta.

Encimera de 360 x 63 x 3 cm: 2 Ud (235 cm + 155 cm + 105 cm), más 1 terminación y una unión en ángulo de encimera.

Copete de 400 cm: 2 Uds (230 cm + 515 cm), más 4 tapas, 5 rinconeras y 1 esquina.

Cornisa coronación parte superior de muebles altos de 360 cm: 2 Uds (105 cm + 270 cm + 180 cm)

Zócalo de 400 cm y 15 cm de alto: 1 Ud (175 cm + 160 cm)

Costado lateral mueble 35 x 70 x 1,9 cm: 1 Ud

Costado lateral mueble 60 x 85 x 1,9 cm: 1 Ud

Regleta de ajuste mueble a pared 10 x 85 cm: 1 Ud

Fregadero con escurridor a la izquierda.

Placa y horno se recuperan los viejos.

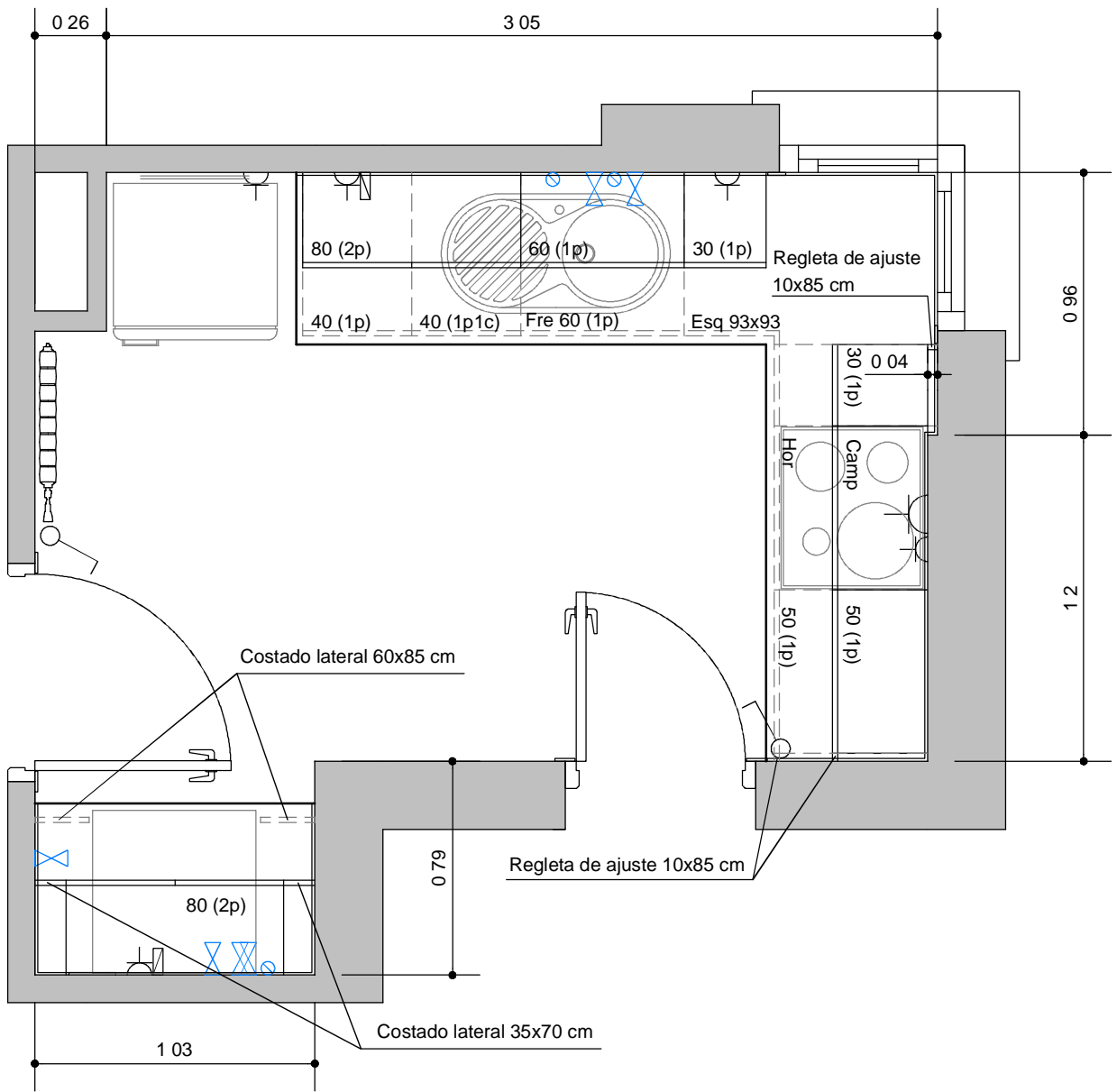

**C/ MARGARITA XIRGU, 31, 5º D**





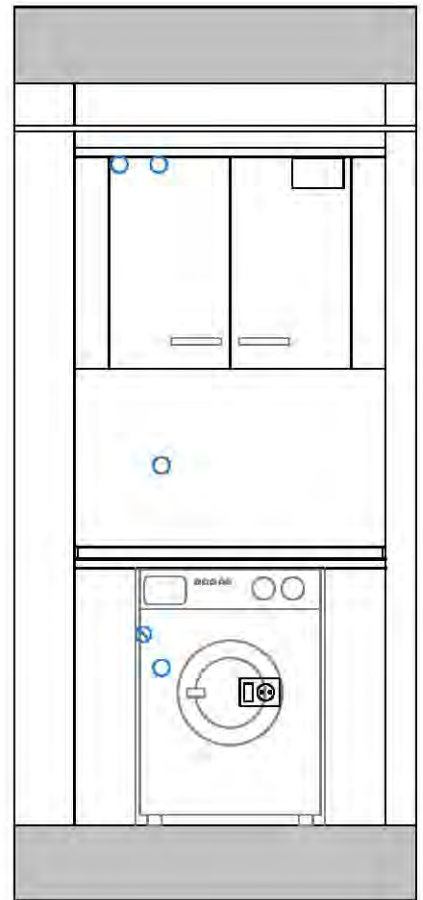
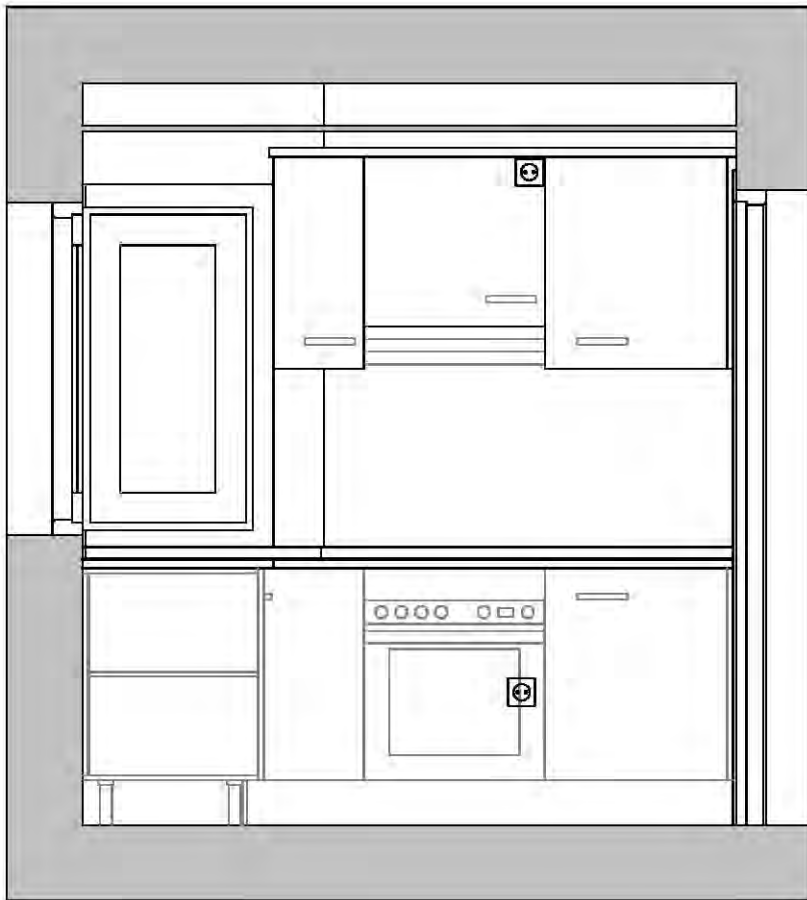
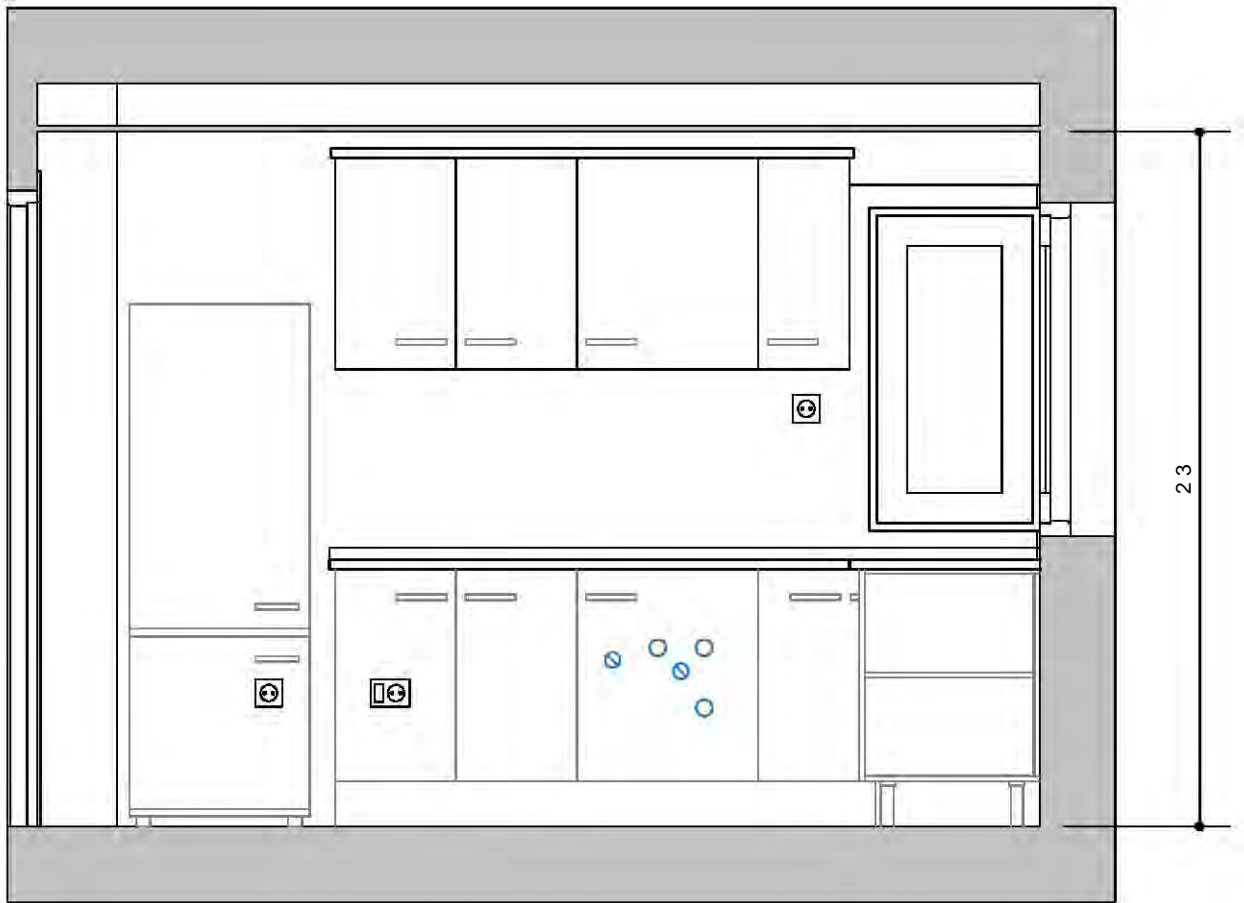

C/ MARGARITA XIRGU, 31, 5º D

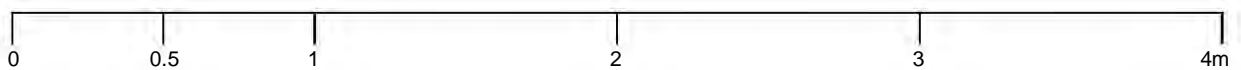

C/ Alejandro Casona, 33, 2º D:

La cocina es a gas y el horno es muy viejo.

Muebles bajos fondo 58 cm y alto 70 cm más las patas:

- 1 Módulo rincón bajo de 93 x 93 cm
- 1 Módulo de 60 cm de ancho para el horno.
- 1 Módulo de 80 cm de ancho para el fregadero, con dos puertas.
- 1 Módulo de 60 cm de ancho con cajón y puerta.

Muebles altos fondo 33 cm y alto 70 cm:

- 1 Módulo de 80 cm de ancho con dos puertas
- 2 Módulos de 60 cm de ancho con una puerta
- 2 Módulos de 30 cm de ancho con una puerta.
- 1 Módulo campana de 60 cm de ancho por 56 cm de alto con una puerta.

Encimera de 360 x 63 x 3 cm: 2 Uds (240 cm + 160 cm), más 1 terminación y una unión en ángulo de encimera. El trozo de encimera de 200 cm que sobra lo utilizaremos en Alejandro Casona 31, 2º D.

Copete de 400 cm: 2 Uds (520 cm), más 2 tapas y 2 rinconeras.

Cornisa coronación parte superior de muebles altos de 360 cm: 2 Uds (200 + 250 cm)

Zócalo de 400 cm y 15 cm de alto: 1 Ud (280 cm)

Regleta de ajuste mueble a pared 10 x 85 cm: 2 Ud

Fregadero con escurridor a la derecha.

Placa y horno nuevos.

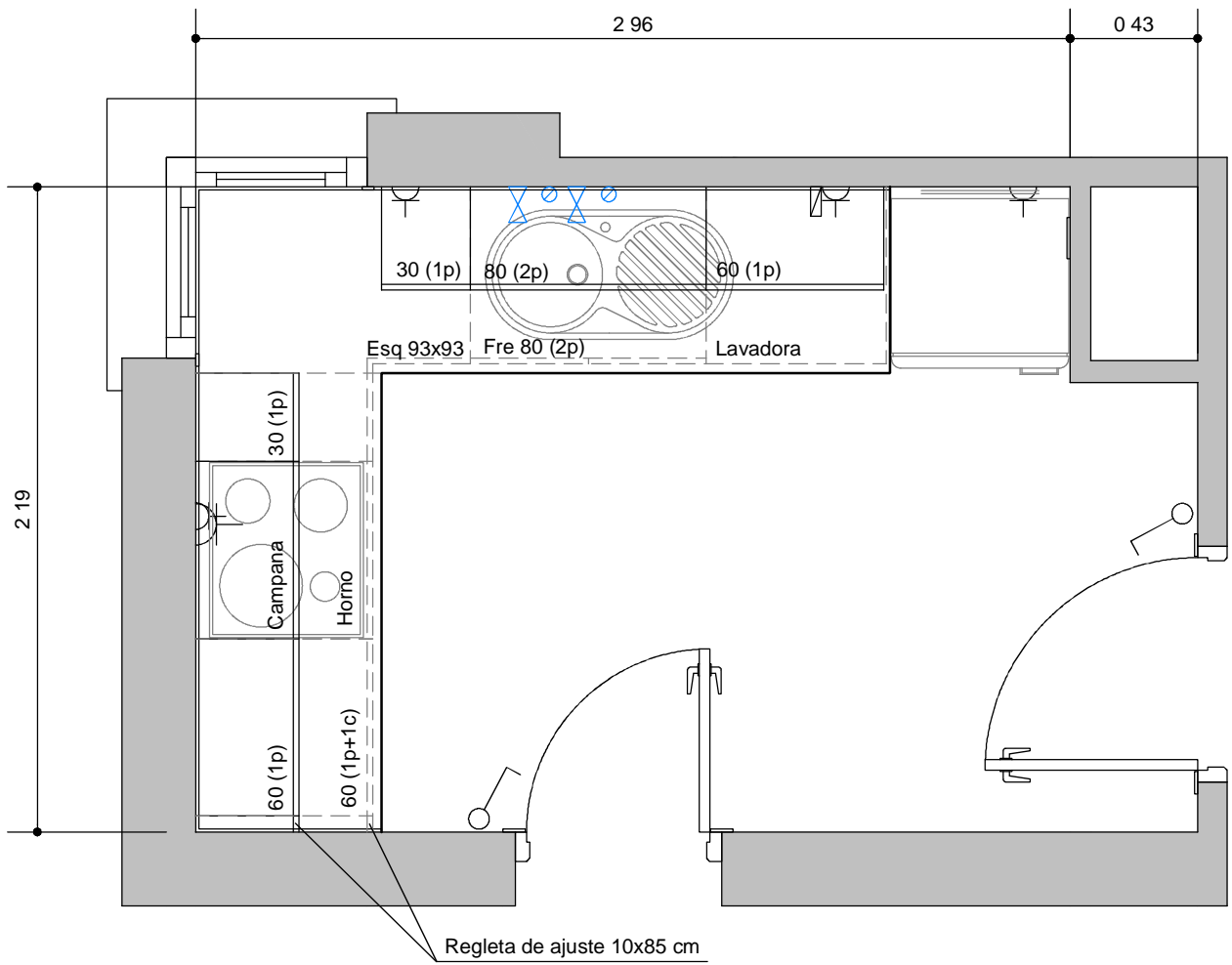

C/ ALEJANDRO CASONA, 33, 2º D



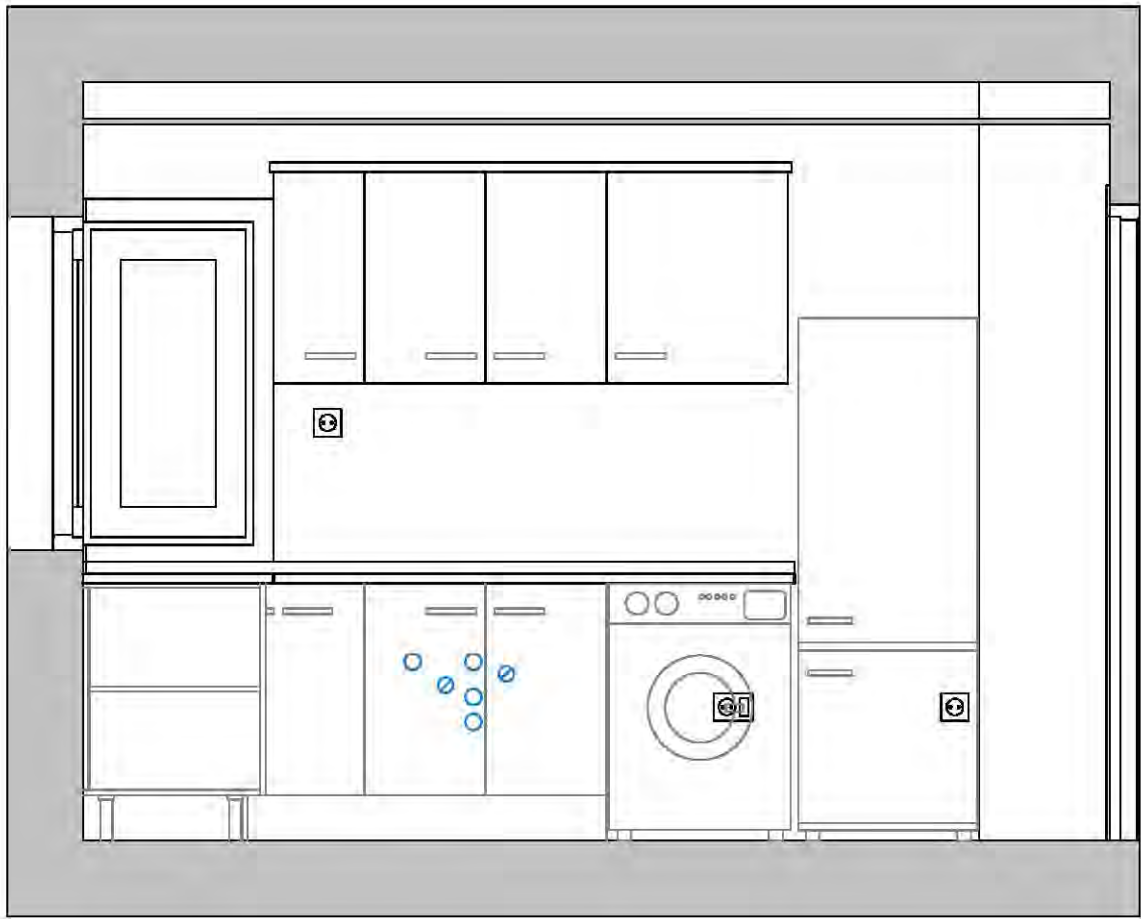

C/ ALEJANDRO CASONA, 33, 2º D

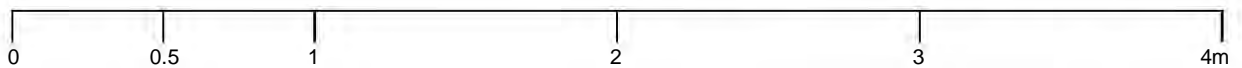

C/ Alejandro Casona, 31, 2º D:

La cocina y el horno están bien, se pueden aprovechar.

Muebles bajos fondo 58 cm y alto 70 cm más las patas:

- 1 Módulo rincón bajo de 93 x 93 cm
- 1 Módulo de 60 cm de ancho para el horno.
- 1 Módulo de 80 cm de ancho para el fregadero, con dos puertas.
- 1 Módulo de 60 cm de ancho con cajón y puerta.

Muebles altos fondo 33 cm y alto 70 cm:

- 1 Módulo de 80 cm de ancho con dos puertas
- 2 Módulos de 60 cm de ancho con una puerta
- 2 Módulos de 30 cm de ancho con una puerta.
- 1 Módulo campana de 60 cm de ancho por 56 cm de alto con una puerta.

Encimera de 360 x 63 x 3 cm: 1 Ud + El trozo de encimera de 200 cm que sobró de Alejandro Casona 31, 2º D (240 cm + 160 cm), más 1 terminación y una unión en ángulo de encimera.

Copete de 400 cm: 2 Uds (520 cm), más 2 tapas y 2 rinconeras.

Cornisa coronación parte superior de muebles altos de 360 cm: 2 Uds (200 + 250 cm)

Zócalo de 400 cm y 15 cm de alto: 1 Ud (290 cm)

Regleta de ajuste mueble a pared 10 x 85 cm: 2 Ud

Fregadero con escurridor a la derecha.

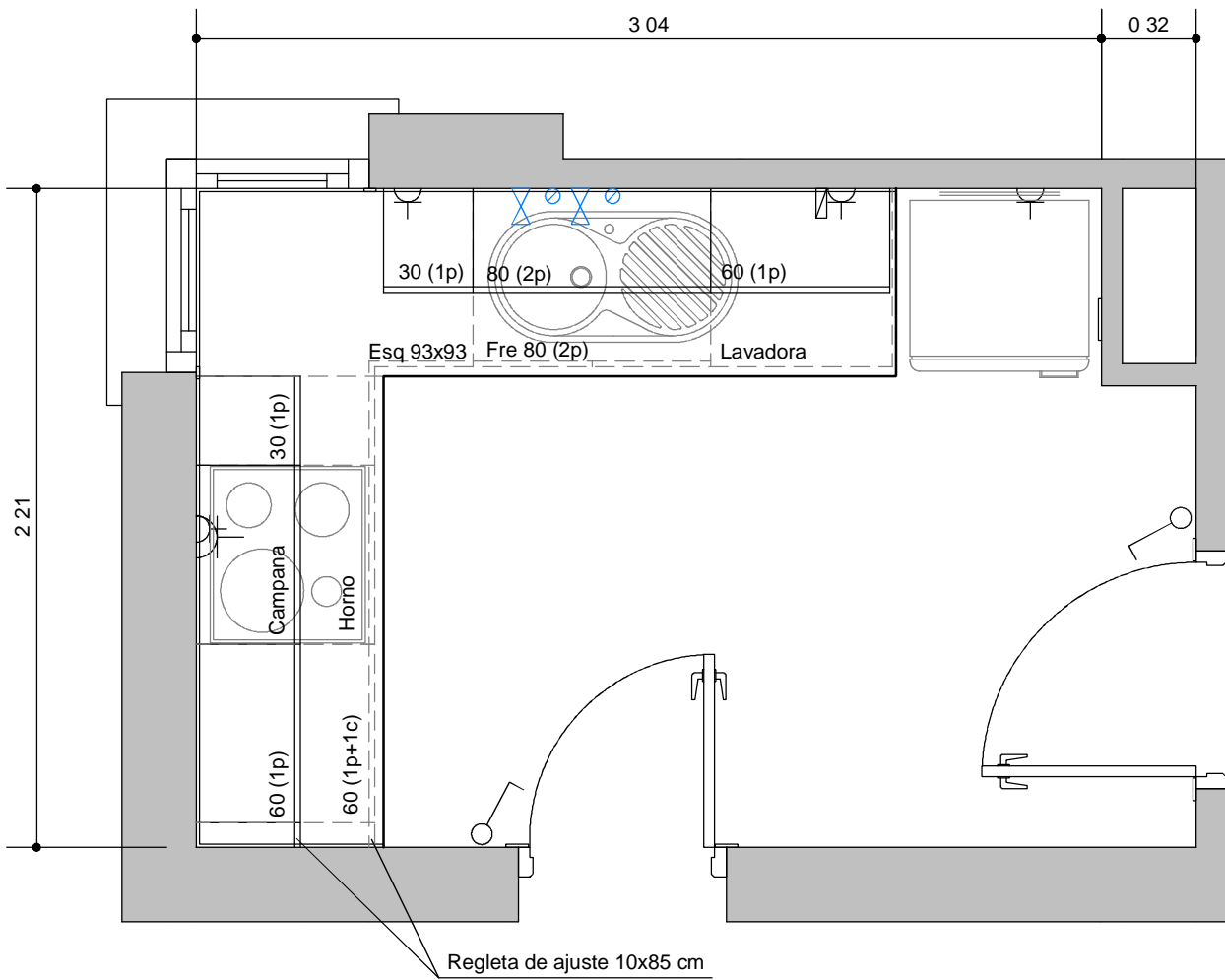

C/ ALEJANDRO CASONA, 31, 2º D



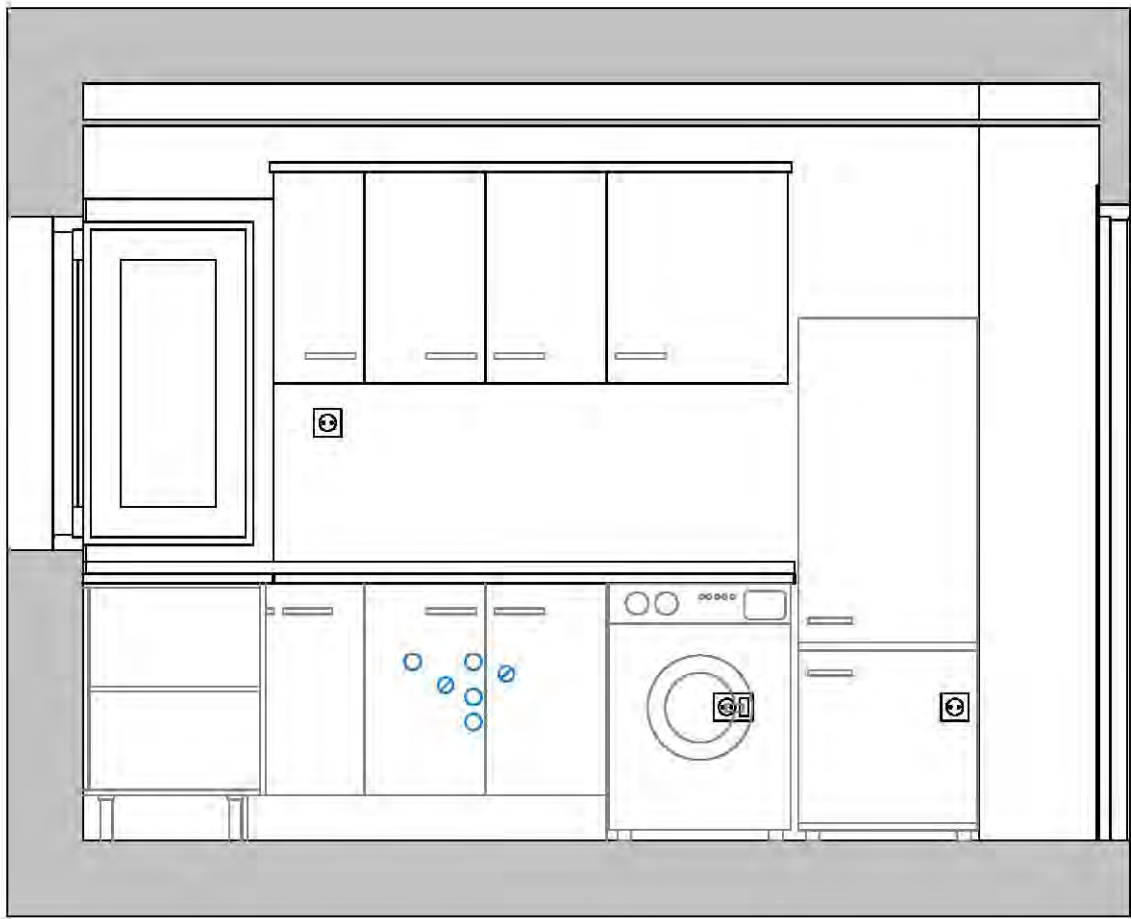

C/ ALEJANDRO CASONA, 31, 2º D

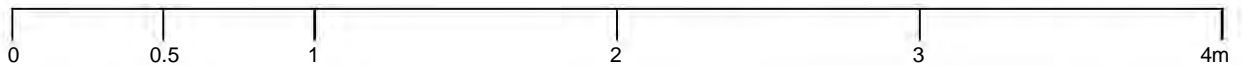

C/ Emeline de Pankhurst, 30, 5º I:

La cocina y el horno están bien, se pueden aprovechar.

Muebles bajos fondo 58 cm y alto 70 cm más las patas:

- 1 Módulo rincón bajo de 93 x 93 cm
- 1 Módulo de 60 cm de ancho para el horno.
- 1 Módulo de 50 cm de ancho con cajón y puerta.
- 1 Módulo de 30 cm de ancho con una puerta.

Muebles altos fondo 33 cm y alto 70 cm:

- 1 Módulo rincón alto de 63 x 63 cm
- 1 Módulo de 60 cm de ancho con una puerta
- 1 Módulo de 50 cm de ancho con una puerta
- 1 Módulo de 30 cm de ancho con una puerta.
- 1 Módulo campana de 60 cm de ancho por 56 cm de alto con una puerta.

Encimera de 360 x 63 x 3 cm: 1 Ud (270 cm + 70 cm), más 1 terminación y una unión en ángulo de encimera.

Copete de 400 cm: 2 Uds (450 cm), más 2 tapas y 2 rinconeras.

Cornisa coronación parte superior de muebles altos de 360 cm: 1 Ud (305 cm)

Zócalo de 400 cm y 15 cm de alto: 1 Ud (280 cm)

Costado lateral mueble 35 x 70 x 1,9 cm: 1 Ud

Regleta de ajuste mueble a pared 10 x 85 cm: 2 Ud

Fregadero con escurridor a la izquierda.



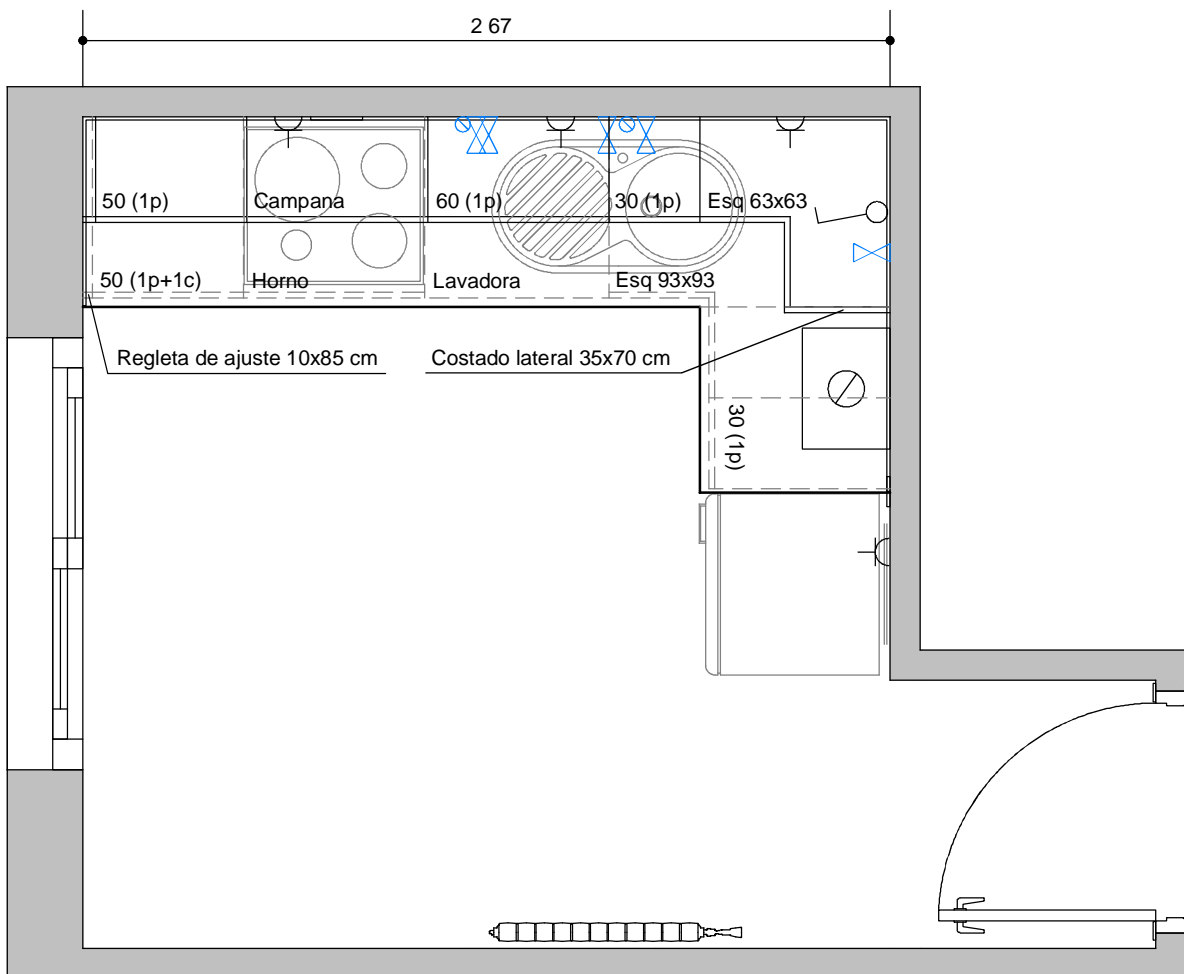
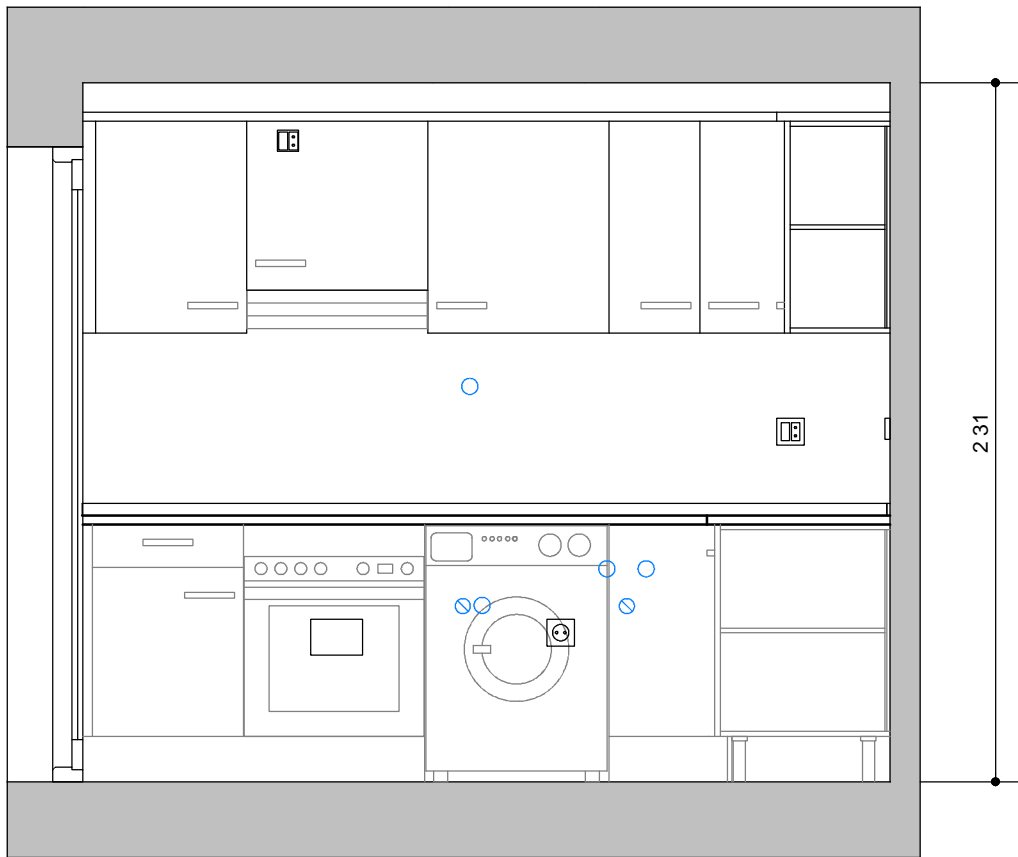

C/ EMELINE PANKHURST, 30, 5º I

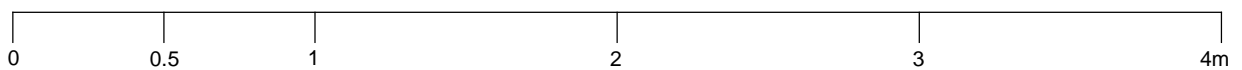

C/ Emeline de Pankhurst, 20, 5º D:

La cocina es a gas, el horno parece que está bien y se puede aprovechar.

Muebles bajos fondo 58 cm y alto 70 cm más las patas:

- 1 Módulo rincón bajo de 93 x 93 cm
- 1 Módulo de 60 cm de ancho para el horno.
- 1 Módulo de 40 cm de ancho con cajón y puerta.
- 1 Módulo de 30 cm de ancho con una puerta.

Muebles altos fondo 33 cm y alto 70 cm:

- 1 Módulo rincón alto de 63 x 63 cm
- 1 Módulo de 60 cm de ancho con una puerta
- 1 Módulo de 40 cm de ancho con una puerta
- 1 Módulo de 30 cm de ancho con una puerta.
- 1 Módulo campana de 60 cm de ancho por 56 cm de alto con una puerta.

Encimera de 360 x 63 x 3 cm: 1 Ud (265 cm + 95 cm), más 1 terminación y una unión en ángulo de encimera.

Copete de 400 cm: 2 Uds (480 cm), más 2 tapas y 2 rinconeras.

Cornisa coronación parte superior de muebles altos de 360 cm: 1 Ud (300 cm)

Zócalo de 400 cm y 15 cm de alto: 1 Ud (270 cm)

Costado lateral mueble 35 x 70 x 1,9 cm: 1 Ud

Costado lateral mueble 60 x 85 x 1,9 cm: 1 Ud

Regleta de ajuste mueble a pared 10 x 85 cm: 2 Ud

Fregadero con escurridor a la derecha.

Placa nueva.

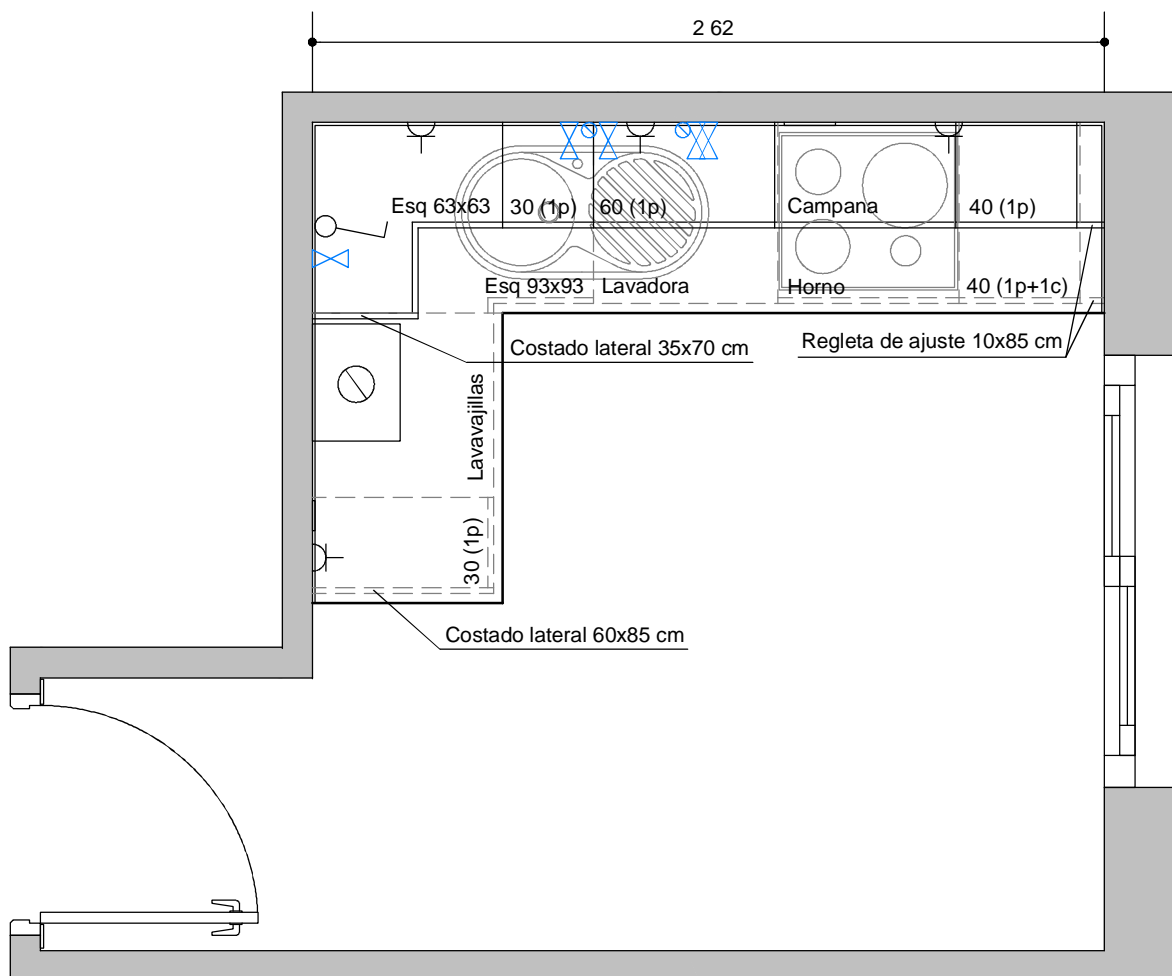
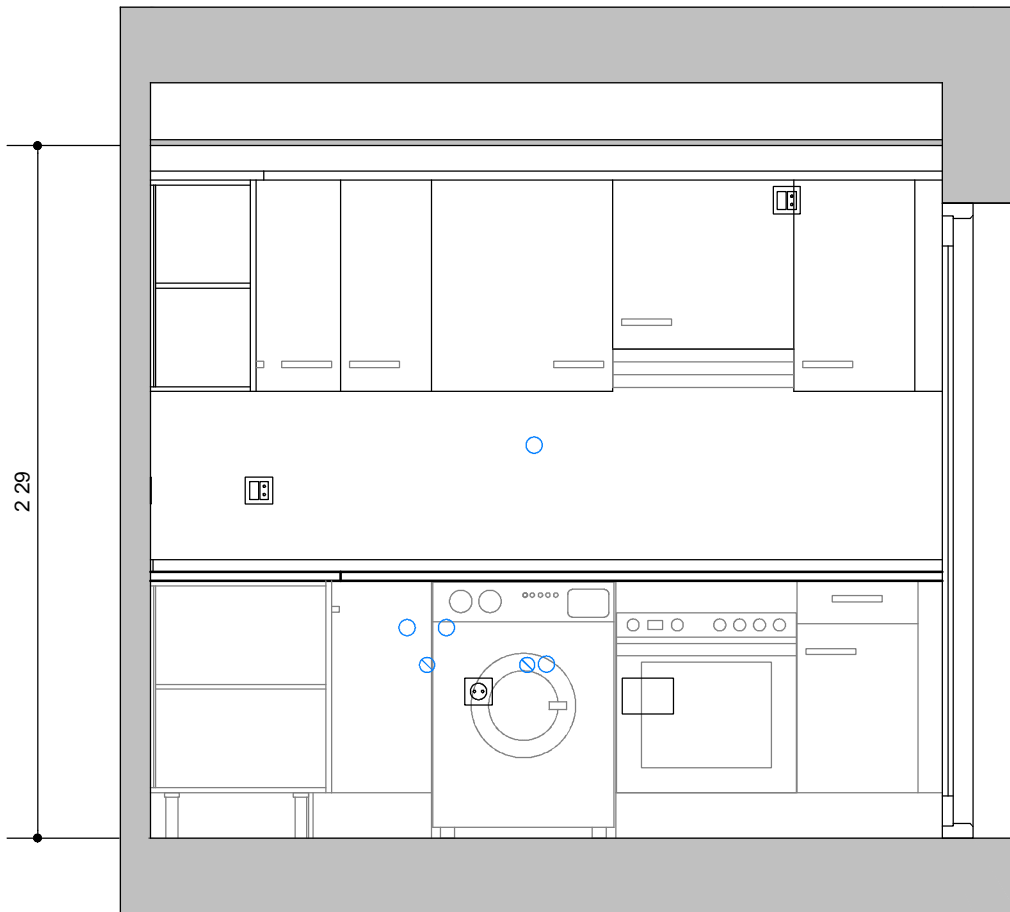

C/ EMELINE PANKHURST, 20, 5º D



C/ Emeline de Pankhurst, 42, 7º I:

La cocina es a gas y el horno está muy mal.

Muebles bajos fondo 58 cm y alto 70 cm más las patas:

- 1 Módulo rincón bajo de 93 x 93 cm
- 1 Módulo de 60 cm de ancho para el horno.
- 1 Módulo de 40 cm de ancho con cajón y puerta.
- 1 Módulo de 30 cm de ancho con una puerta.

Muebles altos fondo 33 cm y alto 70 cm:

- 1 Módulo rincón alto de 63 x 63 cm
- 1 Módulo de 60 cm de ancho con una puerta
- 1 Módulo de 40 cm de ancho con una puerta
- 1 Módulo de 30 cm de ancho con una puerta.
- 1 Módulo campana de 60 cm de ancho por 56 cm de alto con una puerta.

Encimera de 360 x 63 x 3 cm: 1 Ud (265 cm + 65 cm), más 1 terminación y una unión en ángulo de encimera.

Copete de 400 cm: 2 Uds (450 cm), más 2 tapas y 2 rinconeras.

Cornisa coronación parte superior de muebles altos de 360 cm: 1 Ud (300 cm)

Zócalo de 400 cm y 15 cm de alto: 1 Ud (270 cm)

Costado lateral mueble 35 x 70 x 1,9 cm: 1 Ud

Regleta de ajuste mueble a pared 10 x 85 cm: 2 Ud

Fregadero con escurridor a la izquierda.

Placa y horno nuevos.

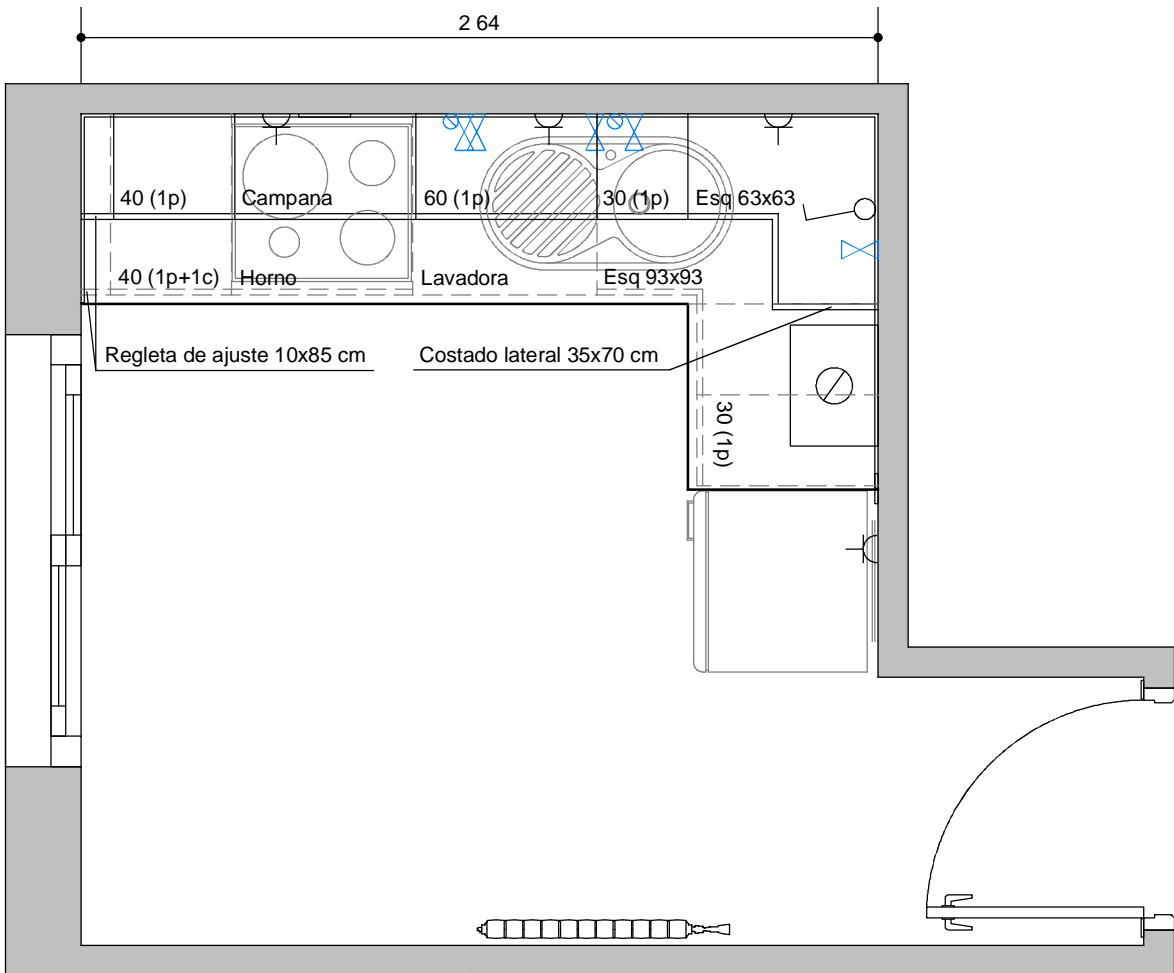
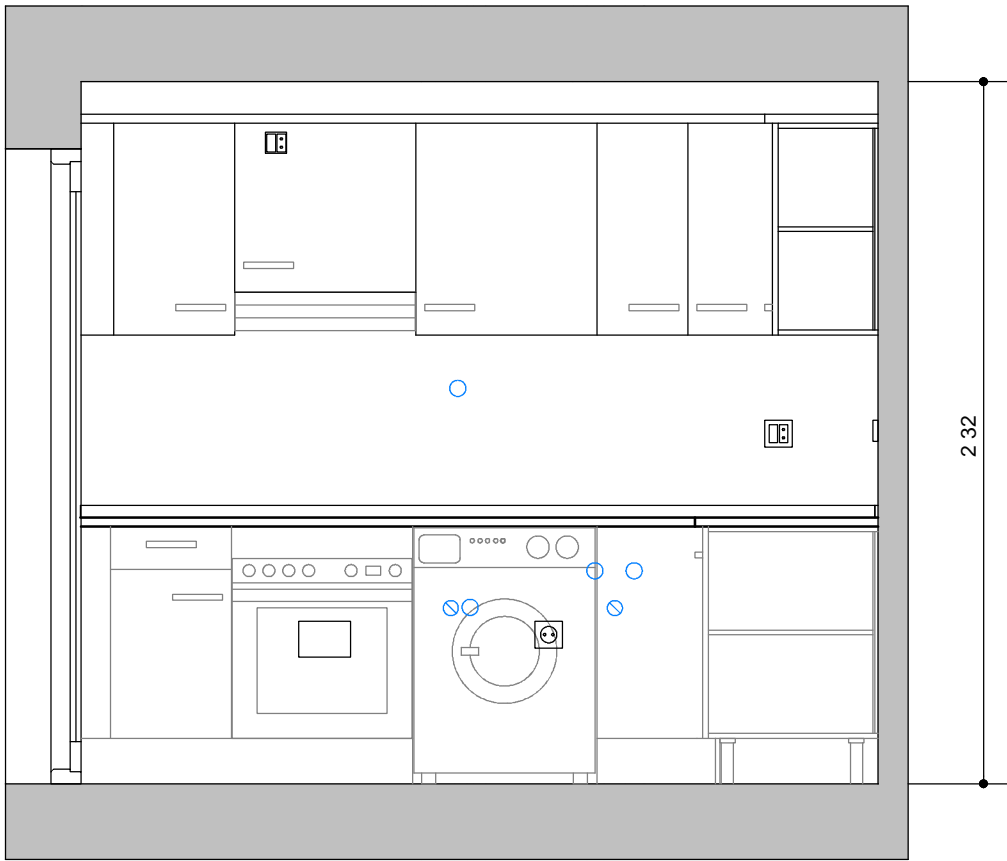

C/ EMELINE PANKHURST, 42, 7° I



C/ Emeline de Pankhurst, 28, 7º D:

La cocina es a gas y el horno está muy mal.

Muebles bajos fondo 58 cm y alto 70 cm más las patas:

- 1 Módulo rincón bajo de 93 x 93 cm
- 1 Módulo de 60 cm de ancho para el horno.
- 1 Módulo de 40 cm de ancho con cajón y puerta.
- 1 Módulo de 30 cm de ancho con una puerta.

Muebles altos fondo 33 cm y alto 70 cm:

- 1 Módulo rincón alto de 63 x 63 cm
- 1 Módulo de 60 cm de ancho con una puerta
- 1 Módulo de 40 cm de ancho con una puerta
- 1 Módulo de 30 cm de ancho con una puerta.
- 1 Módulo campana de 60 cm de ancho por 56 cm de alto con una puerta.

Encimera de 360 x 63 x 3 cm: 1 Ud (265 cm + 65 cm), más 1 terminación y una unión en ángulo de encimera.

Copete de 400 cm: 2 Uds (450 cm), más 2 tapas y 2 rinconeras.

Cornisa coronación parte superior de muebles altos de 360 cm: 1 Ud (300 cm)

Zócalo de 400 cm y 15 cm de alto: 1 Ud (270 cm)

Costado lateral mueble 35 x 70 x 1,9 cm: 1 Ud

Regleta de ajuste mueble a pared 10 x 85 cm: 2 Ud

Fregadero con escurridor a la derecha.

Placa y horno nuevos.

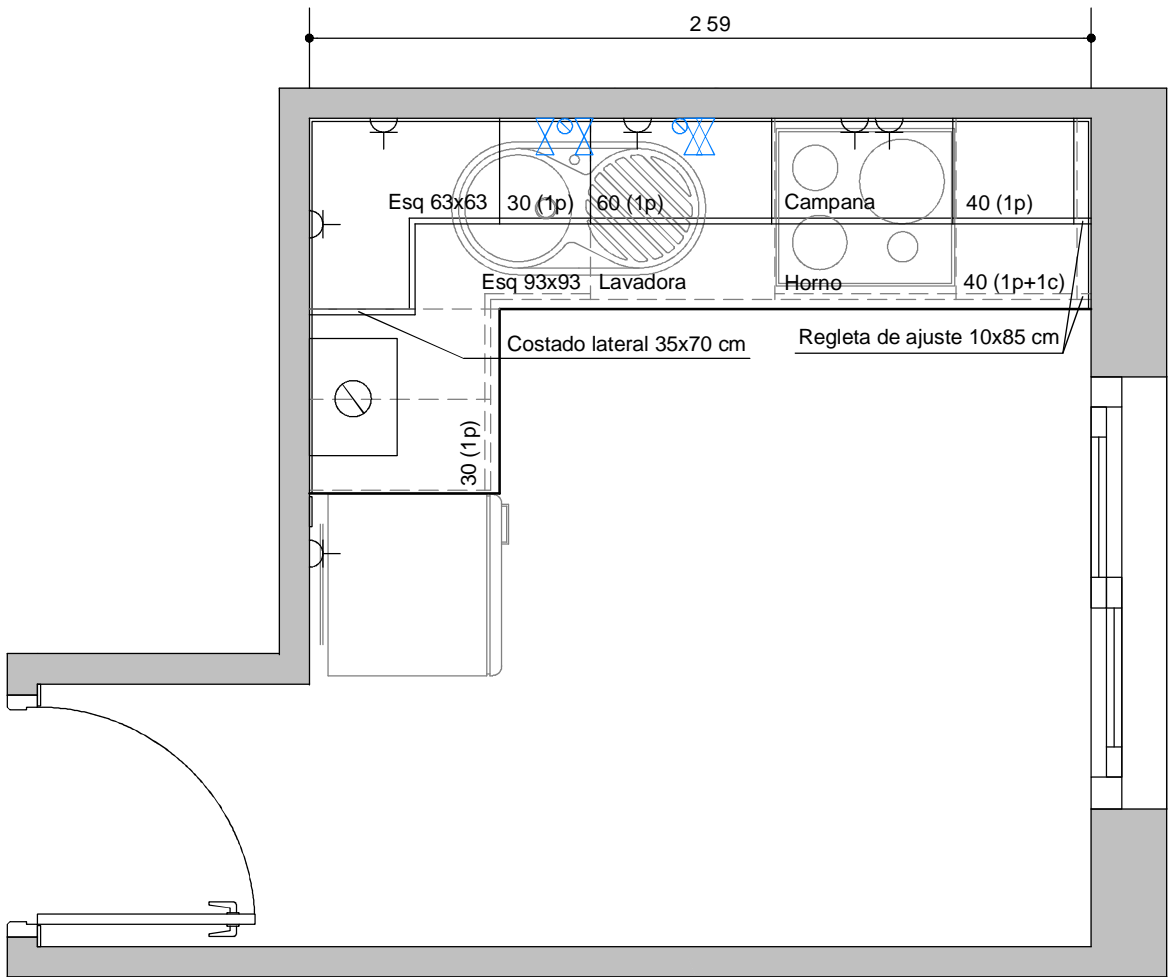
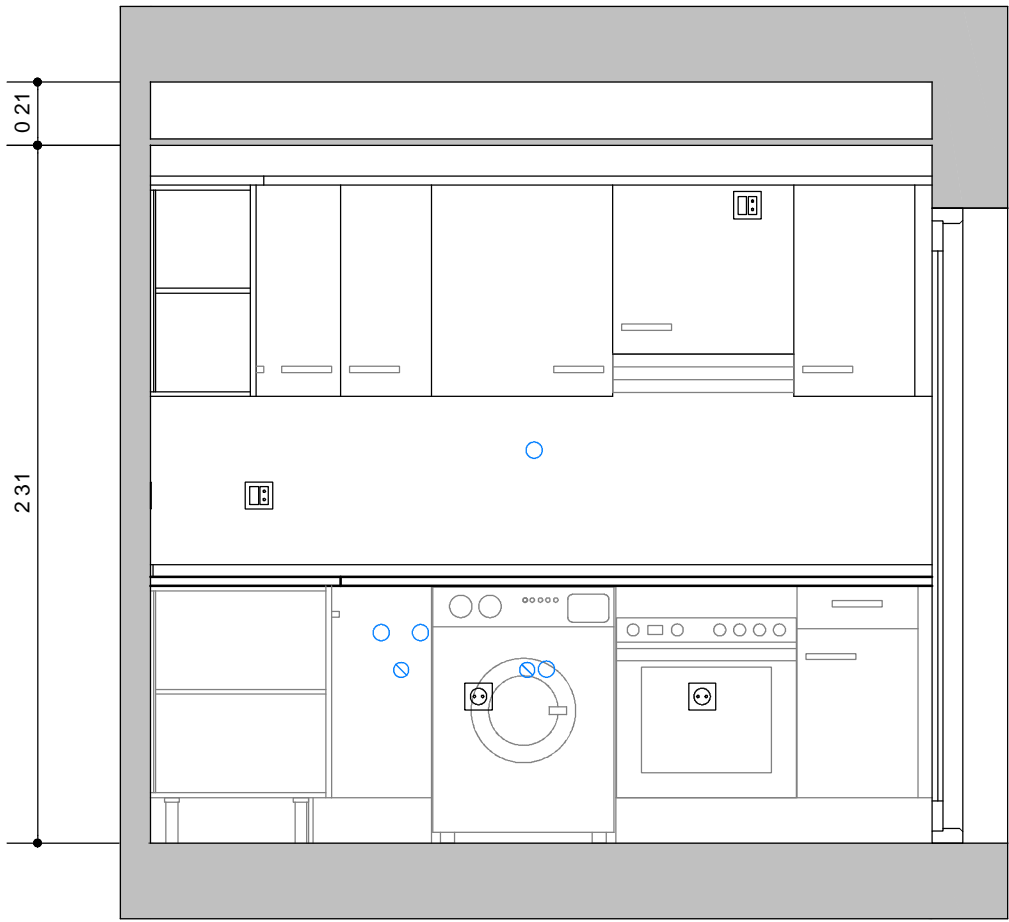

C/ EMELINE PANKHURST, 28, 7º D



C/ Emeline de Pankhurst, 22, 7º I:

La cocina es a gas y el horno está muy mal.

Muebles bajos fondo 58 cm y alto 70 cm más las patas:

- 1 Módulo rincón bajo de 93 x 93 cm
- 1 Módulo de 60 cm de ancho para el horno.
- 1 Módulo de 40 cm de ancho con cajón y puerta.
- 1 Módulo de 30 cm de ancho con una puerta.

Muebles altos fondo 33 cm y alto 70 cm:

- 1 Módulo rincón alto de 63 x 63 cm
- 1 Módulo de 60 cm de ancho con una puerta
- 1 Módulo de 40 cm de ancho con una puerta
- 1 Módulo de 30 cm de ancho con una puerta.
- 1 Módulo campana de 60 cm de ancho por 56 cm de alto con una puerta.

Encimera de 360 x 63 x 3 cm: 1 Ud (265 cm + 65 cm), más 1 terminación y una unión en ángulo de encimera.

Copete de 400 cm: 2 Uds (450 cm), más 2 tapas y 2 rinconeras.

Cornisa coronación parte superior de muebles altos de 360 cm: 1 Ud (300 cm)

Zócalo de 400 cm y 15 cm de alto: 1 Ud (270 cm)

Costado lateral mueble 35 x 70 x 1,9 cm: 1 Ud

Regleta de ajuste mueble a pared 10 x 85 cm: 2 Ud

Fregadero con escurridor a la izquierda.

Placa y horno nuevos.



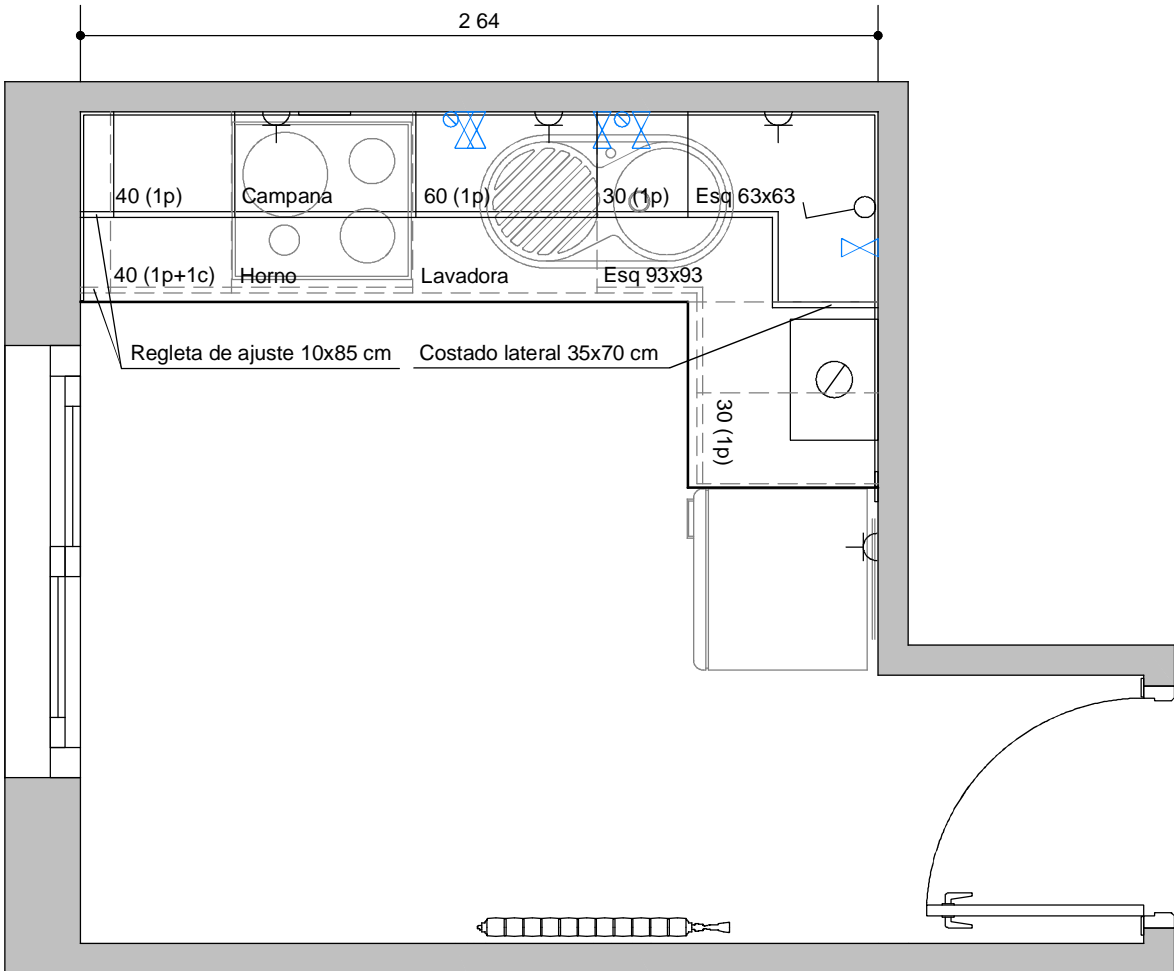
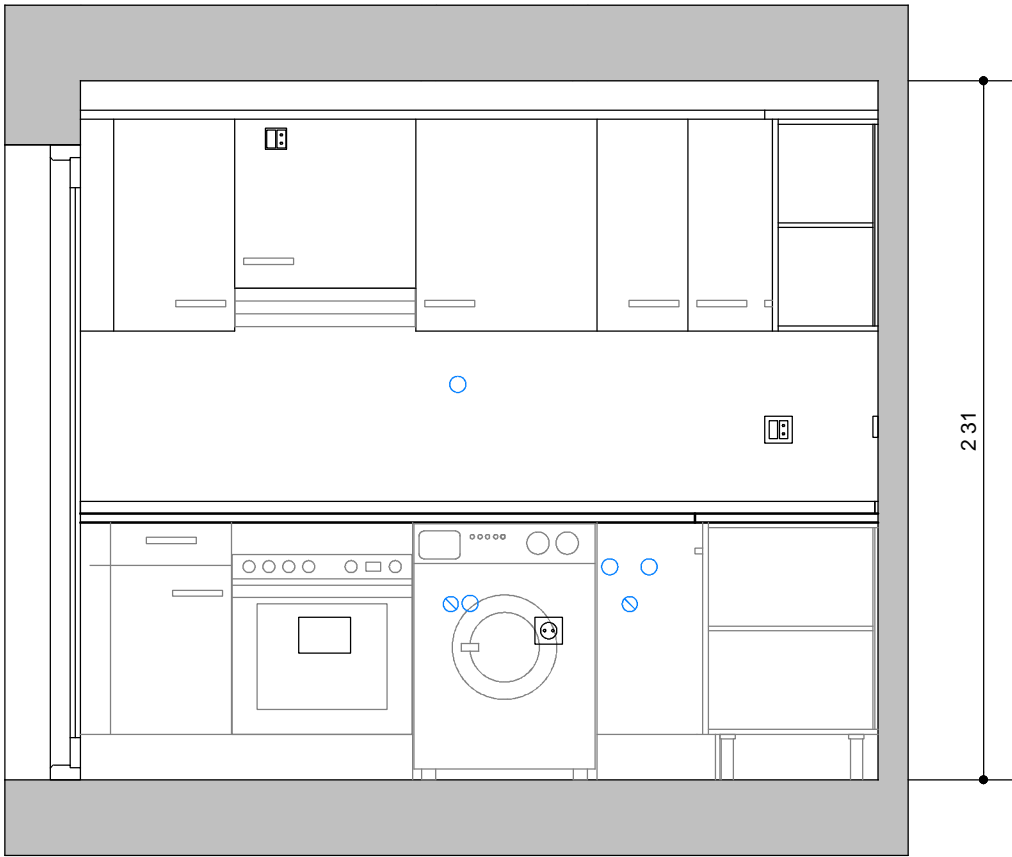

C/ EMELINE PANKHURST, 22, 7º I

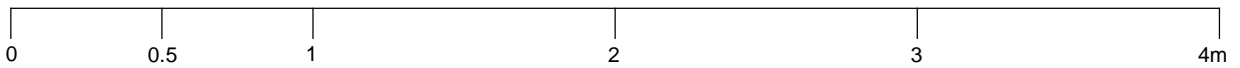

C/ Aguadores, 20, 2º F:

La cocina y el horno parece que están bien y se pueden aprovechar.

Muebles bajos fondo 58 cm y alto 70 cm más las patas:

- 1 Módulo de 60 cm de ancho con una puerta
- 1 Módulo de 60 cm de ancho para el horno.
- 1 Módulo de 50 cm de ancho para el fregadero, con una puerta.
- 1 Módulo de 40 cm de ancho con cajón y puerta.
- 1 Módulo de 30 cm de ancho con una puerta.

Muebles altos fondo 33 cm y alto 70 cm:

- 1 Módulo de 60 cm de ancho con una puerta
- 1 Módulo de 50 cm de ancho con una puerta
- 1 Módulo de 40 cm de ancho con una puerta
- 1 Módulo de 30 cm de ancho con una puerta.
- 1 Módulo campana de 60 cm de ancho por 56 cm de alto con una puerta.

Encimera de 360 x 63 x 3 cm: 1 Ud (350 cm), más 1 terminación.

Copete de 400 cm: 2 Uds (415 + 70 cm), más 4 tapas, 1 rincón y 2 esquinas.

Cornisa coronación parte superior de muebles altos de 360 cm: 1 Ud (150 + 170 cm)

Zócalo de 400 cm y 15 cm de alto: 1 Ud (250 cm)

Costado lateral mueble 60 x 85 x 1,9 cm: 3 Uds

Regleta de ajuste mueble a pared 10 x 85 cm: 1 Ud

Fregadero con escurridor a la derecha.

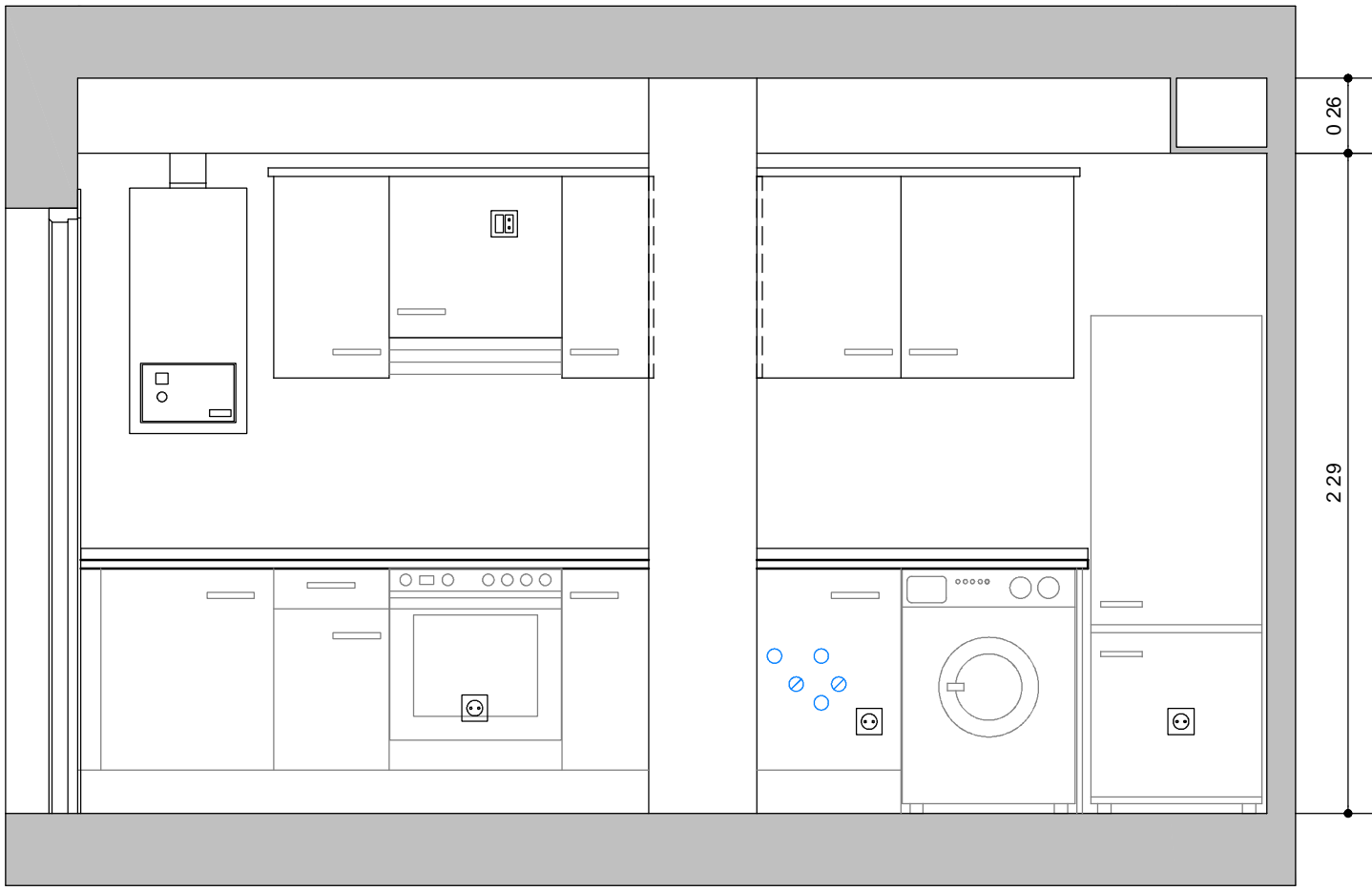
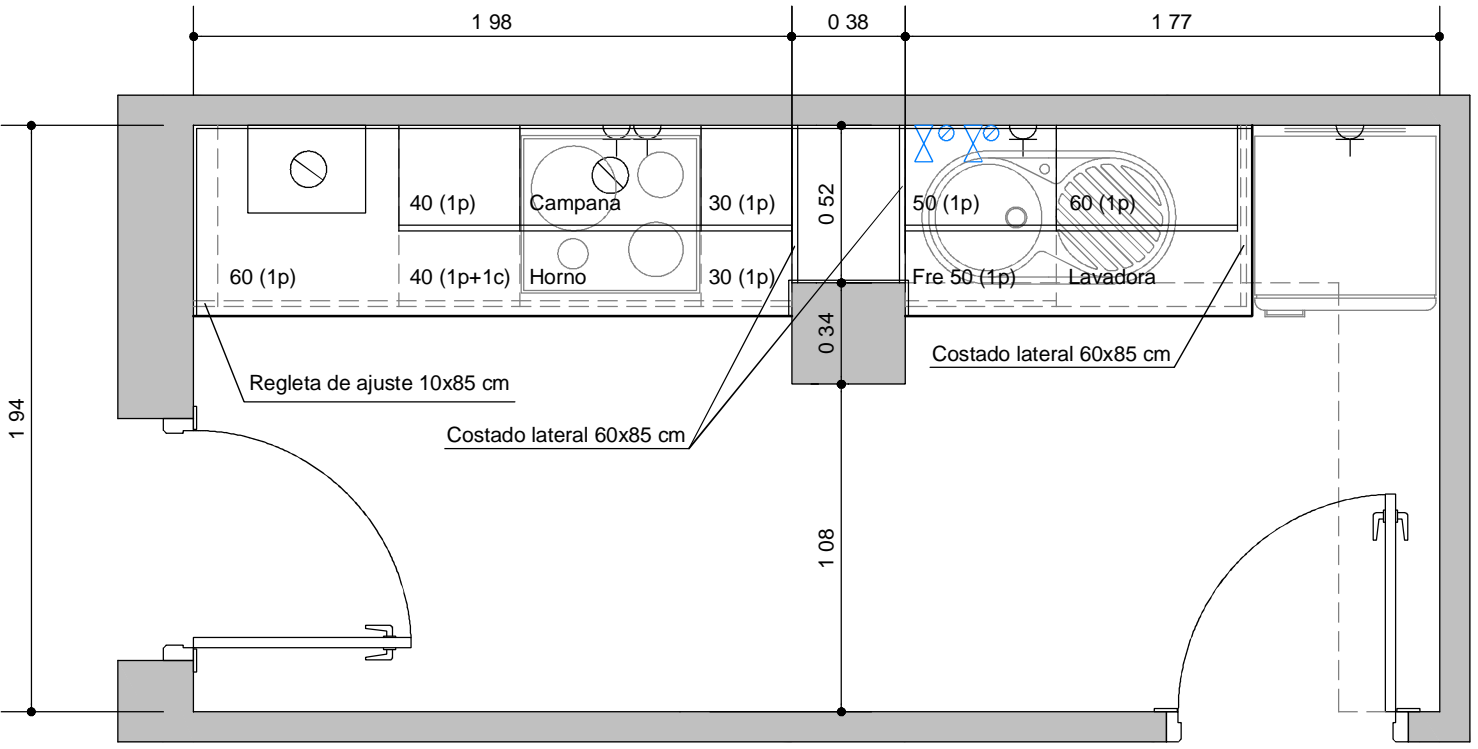

C/ AGUADORES, 20, 2ºF

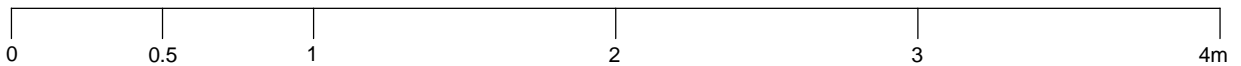

C/ Aguadores, 20, 1º G:

La cocina es a gas y el horno parece que está mal.

Muebles bajos fondo 58 cm y alto 70 cm más las patas:

- 1 Módulo de 60 cm de ancho con una puerta
- 1 Módulo de 60 cm de ancho para el horno.
- 1 Módulo de 60 cm de ancho para el fregadero, con una puerta.
- 1 Módulo de 40 cm de ancho con cajón y puerta.

Muebles altos fondo 33 cm y alto 70 cm:

- 2 Módulos de 60 cm de ancho con una puerta
- 1 Módulo de 40 cm de ancho con una puerta
- 1 Módulo campana de 60 cm de ancho por 56 cm de alto con una puerta.

Encimera de 360 x 63 x 3 cm: 1 Ud (190 + 115 cm), más 2 terminaciones.

Copete de 400 cm: 2 Uds (410), más 2 tapas, 2 rincones y 1 esquina.

Cornisa coronación parte superior de muebles altos de 360 cm: 1 Ud (180 + 140 cm)

Zócalo de 400 cm y 15 cm de alto: 1 Ud (120 + 120 cm)

Costado lateral mueble 35 x 70 x 1,9 cm: 2 Uds

Costado lateral mueble 60 x 85 x 1,9 cm: 1 Ud

Regleta de ajuste mueble a pared 10 x 85 cm: 1 Ud

Fregadero con escurridor a la derecha.

Placa y horno nuevos.

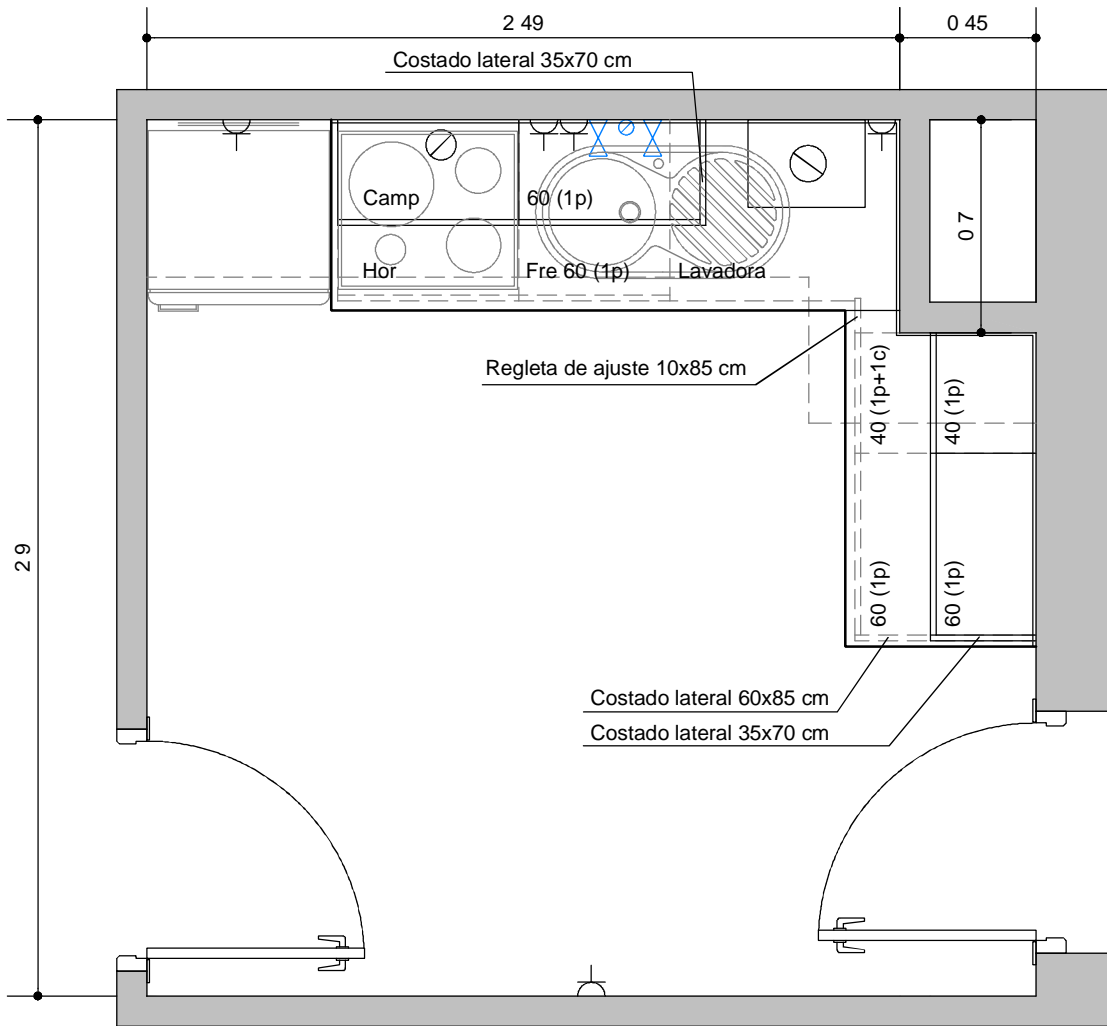

C/ AGUADORES, 20, 1°G



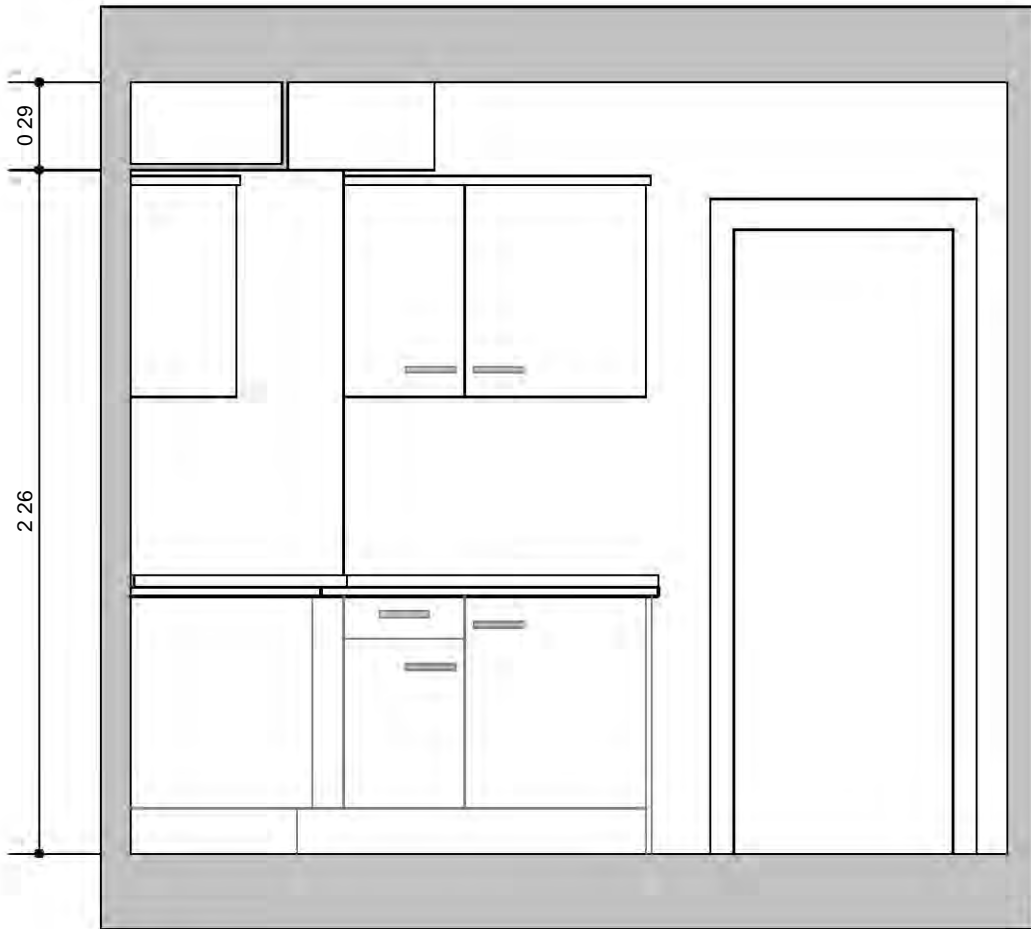
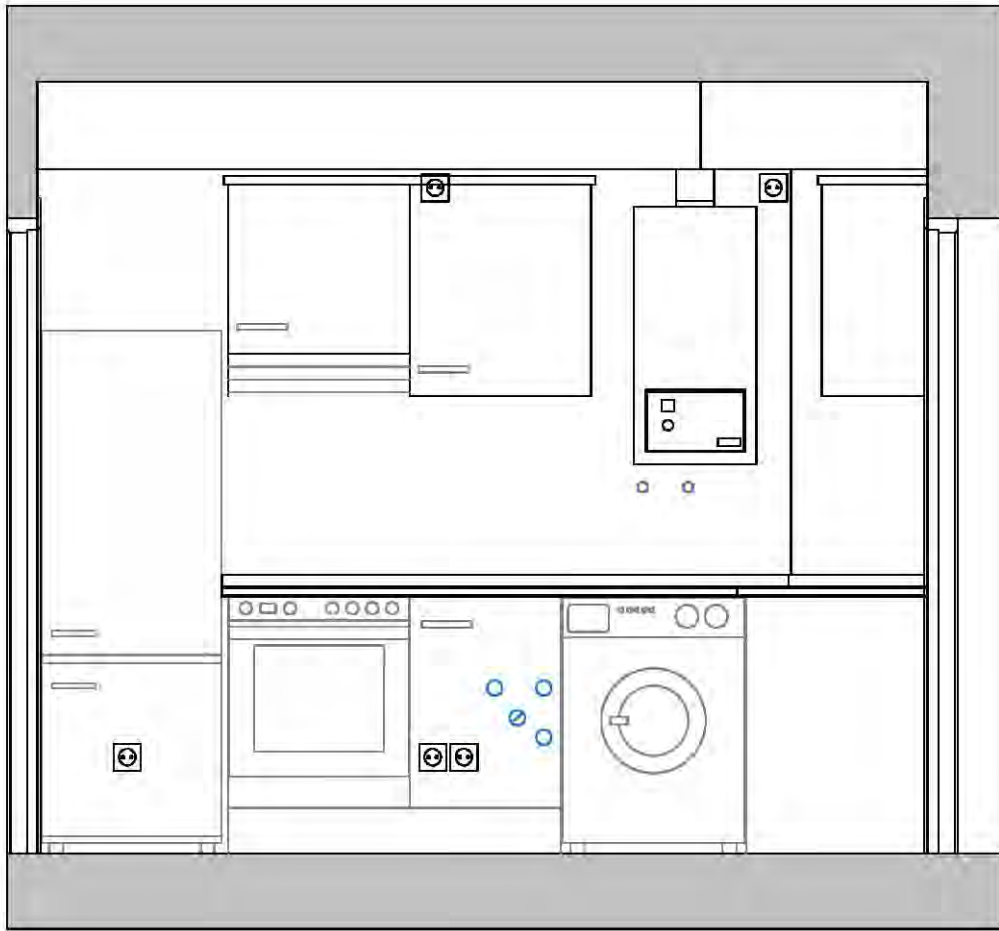

C/ AGUADORES, 20, 1ºG

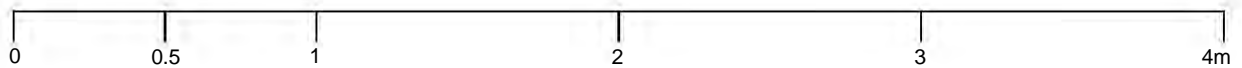

C/ San Pablo, 84, 3º B:

La cocina y el horno parece que están mal.

Hay que desmontar el lavadero.

Muebles bajos fondo 58 cm y alto 70 cm más las patas:

- 1 Módulo de 60 cm de ancho con una puerta
- 1 Módulo de 60 cm de ancho con dos puertas
- 1 Módulo de 60 cm de ancho para el horno.
- 1 Módulo de 60 cm de ancho para el fregadero, con una puerta.
- 1 Módulo de 40 cm de ancho con una puerta
- 1 Módulo de 40 cm de ancho con cajón y puerta.

Muebles altos fondo 33 cm y alto 70 cm:

- 3 Módulos de 60 cm de ancho con una puerta
- 2 Módulos de 40 cm de ancho con una puerta
- 1 Módulo campana de 60 cm de ancho por 56 cm de alto con una puerta.

Encimera de 360 x 63 x 3 cm: 2 Uds (265 + 145 cm), más 1 terminación.

Copete de 400 cm: 2 Uds (390 + 205 cm), más 4 tapas, 4 rincones y 1 esquina.

Cornisa coronación parte superior de muebles altos de 360 cm: 2 Ud (230 + 180 cm)

Zócalo de 400 cm y 15 cm de alto: 1 Ud (205 + 145 cm)

Costado lateral mueble 60 x 85 x 1,9 cm: 1 Ud

Regleta de ajuste mueble a pared 10 x 85 cm: 2 Uds

Fregadero con escurridor a la izquierda.

Placa y horno nuevos.

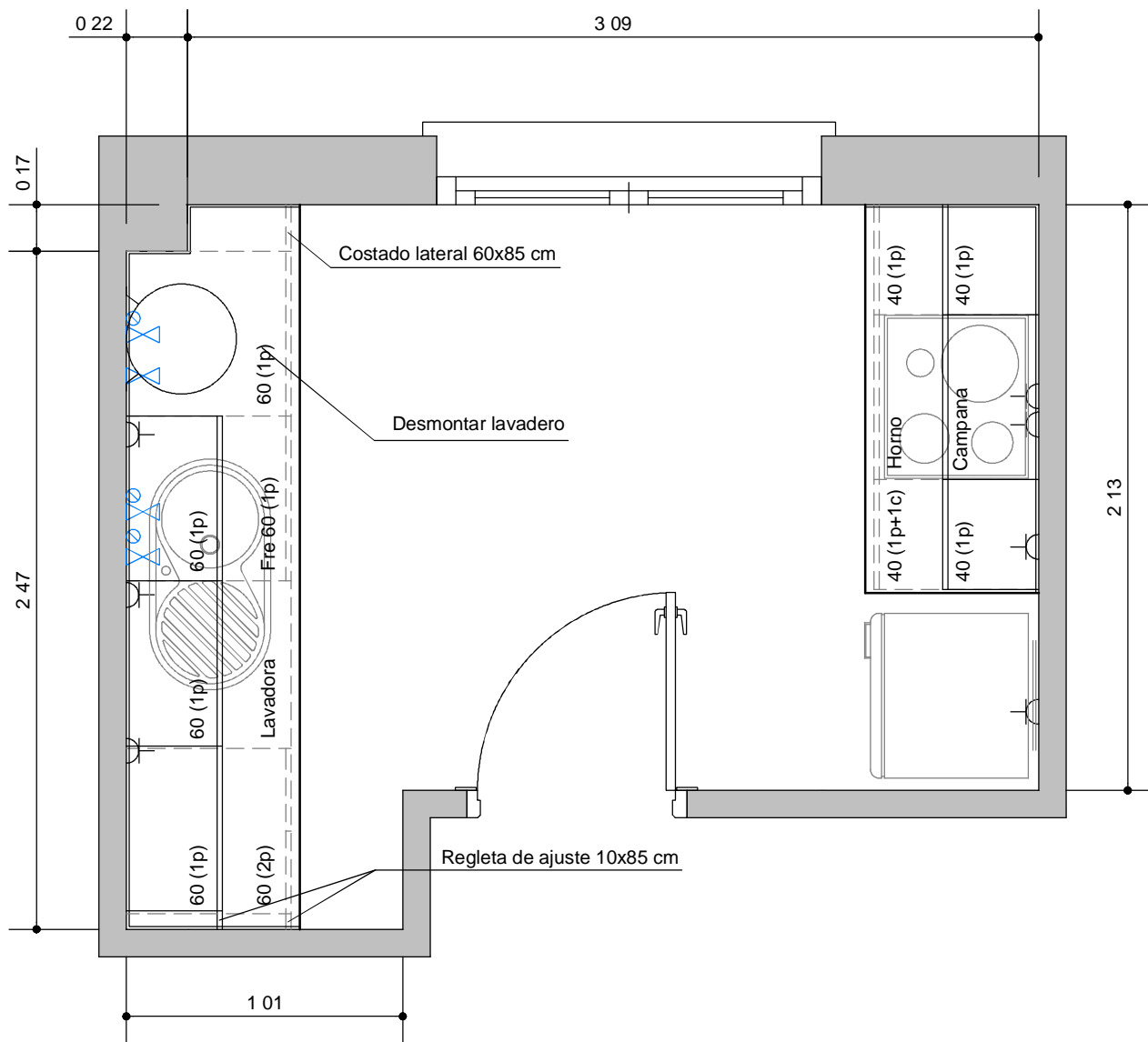

C/ SAN PABLO, 84, 3ºB





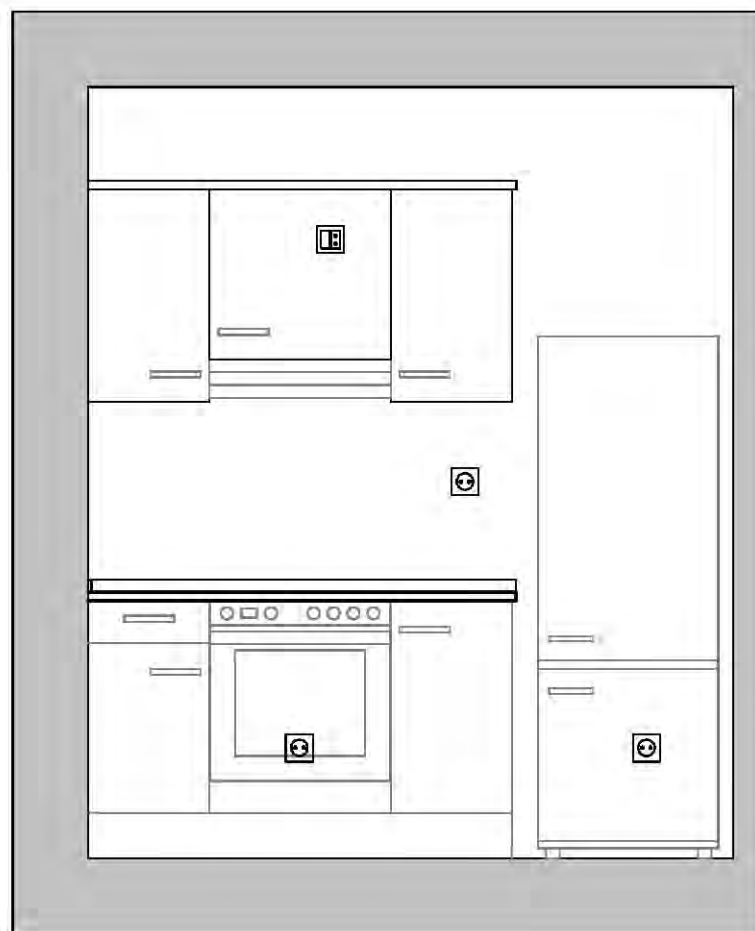
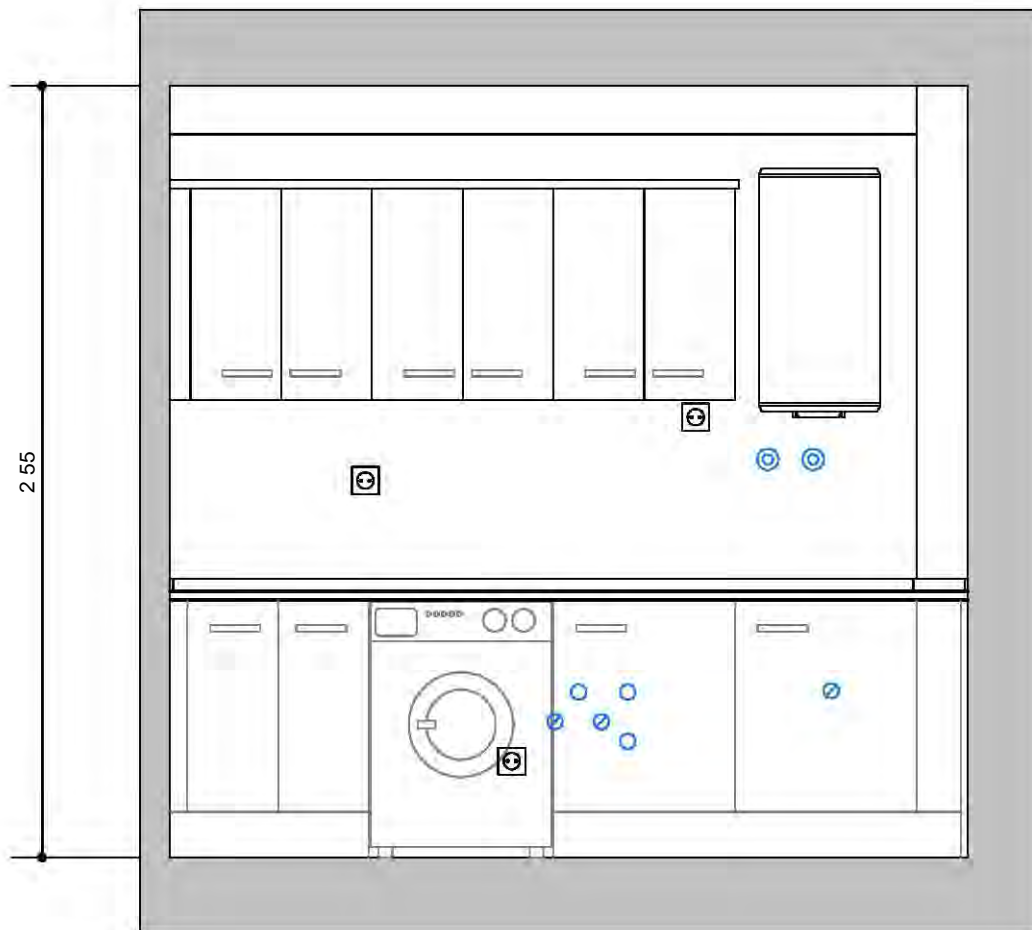

C/ SAN PABLO, 84, 3ºB

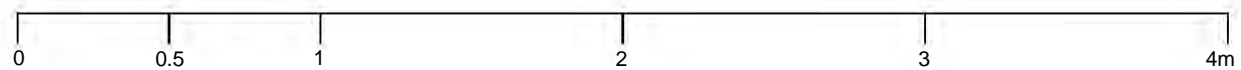

C/ Ramón y Cajal, 33, 5º:

La cocina y el horno parece que están bien.

Muebles bajos fondo 58 cm y alto 70 cm más las patas:

- 2 Módulos de 60 cm de ancho con una puerta
- 1 Módulo de 60 cm de ancho con dos puertas
- 1 Módulo de 60 cm de ancho para el horno.
- 1 Módulo de 60 cm de ancho para el fregadero, con una puerta.
- 1 Módulo de 40 cm de ancho con cajón y puerta.

Muebles altos fondo 33 cm y alto 70 cm:

- 3 Módulos de 60 cm de ancho con una puerta
- 1 Módulo de 60 cm de ancho con dos puertas
- 1 Módulo de 40 cm de ancho con una puerta
- 1 Módulo campana de 60 cm de ancho por 56 cm de alto con una puerta.

Encimera de 360 x 63 x 3 cm: 2 Uds (230 + 190 cm), más 1 terminación.

Copete de 400 cm: 2 Uds (350 + 250 cm), más 4 tapas y 3 rincones.

Cornisa coronación parte superior de muebles altos de 360 cm: 2 Ud (200 + 220 cm)

Zócalo de 400 cm y 15 cm de alto: 1 Ud (230 + 130 cm)

Regleta de ajuste mueble a pared 10 x 85 cm: 5 Uds

Fregadero con escurridor a la derecha.

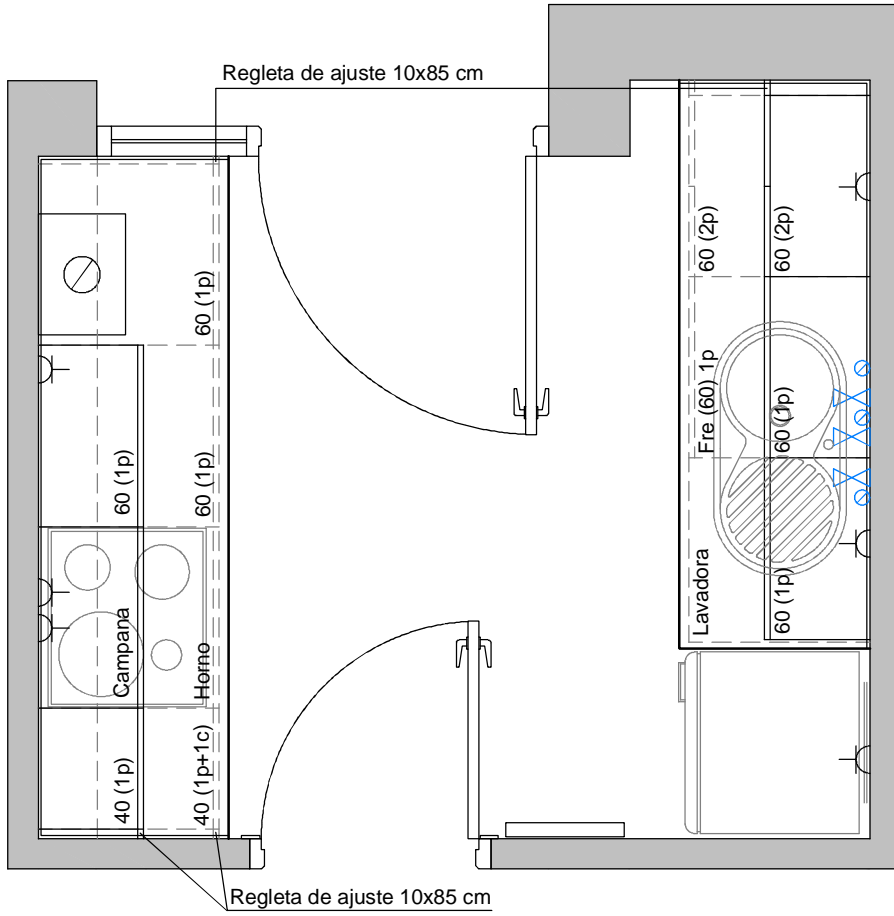

C/ RAMÓN Y CAJAL, 33, 5º



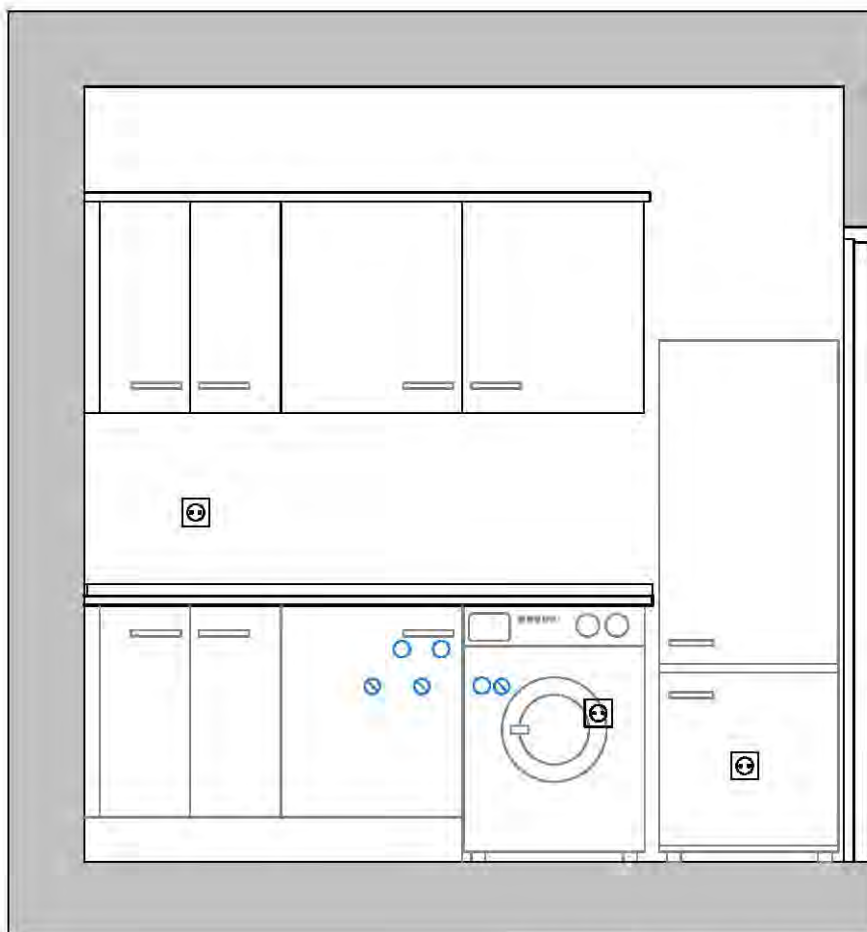
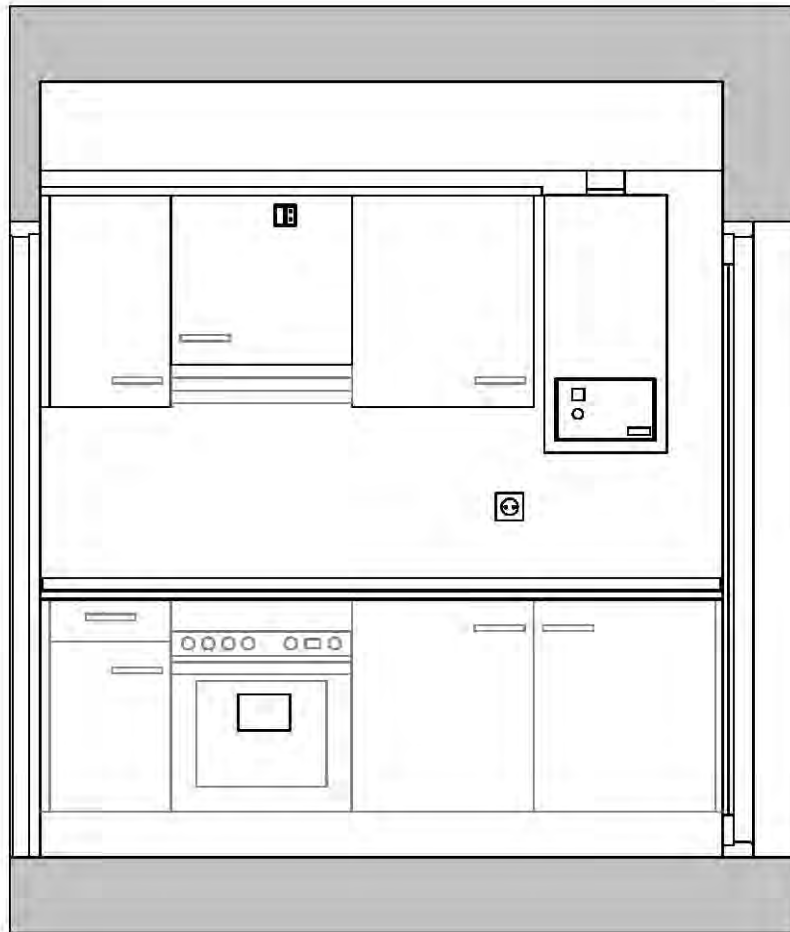

C/ RAMÓN Y CAJAL, 33, 5º

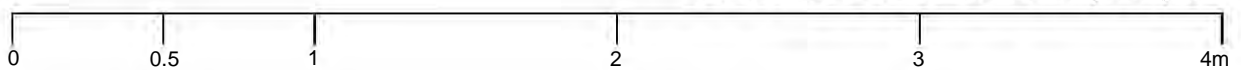

Plaza Peñetas, 3, Bloque 3, 3º D:

Muebles bajos fondo 58 cm y alto 70 cm más las patas:

- 1 Módulo de 60 cm de ancho con una puerta
- 1 Módulo de 60 cm de ancho para el horno.
- 1 Módulo de 60 cm de ancho para el fregadero, con una puerta.
- 1 Módulo de 40 cm de ancho con cajón y puerta.

Muebles altos fondo 33 cm y alto 70 cm:

- 2 Módulos de 60 cm de ancho con una puerta
- 1 Módulo de 40 cm de ancho con una puerta
- 1 Módulo campana de 60 cm de ancho por 56 cm de alto con una puerta.

Encimera de 360 x 63 x 3 cm: 1 Ud (300 cm), más 1 terminación.

Copete de 400 cm: 1 Ud (360 cm), más 2 tapas, 2 rincones y 1 esquina.

Cornisa coronación parte superior de muebles altos de 360 cm: 1 Ud (300 cm)

Zócalo de 400 cm y 15 cm de alto: 1 Ud (240 cm)

Costado lateral mueble 35 x 70 x 1,9 cm: 2 Uds

Fregadero con escurridor a la izquierda.

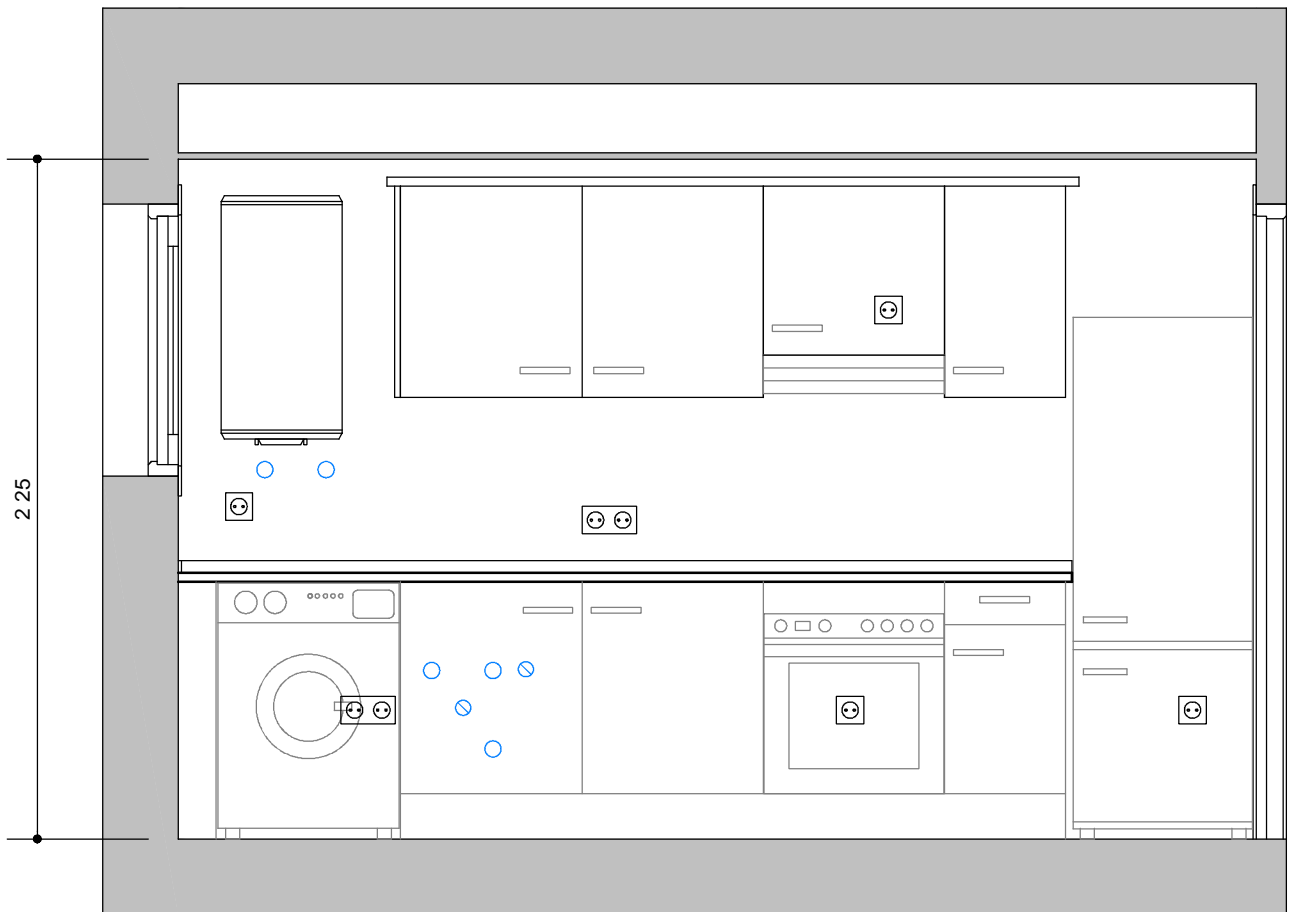
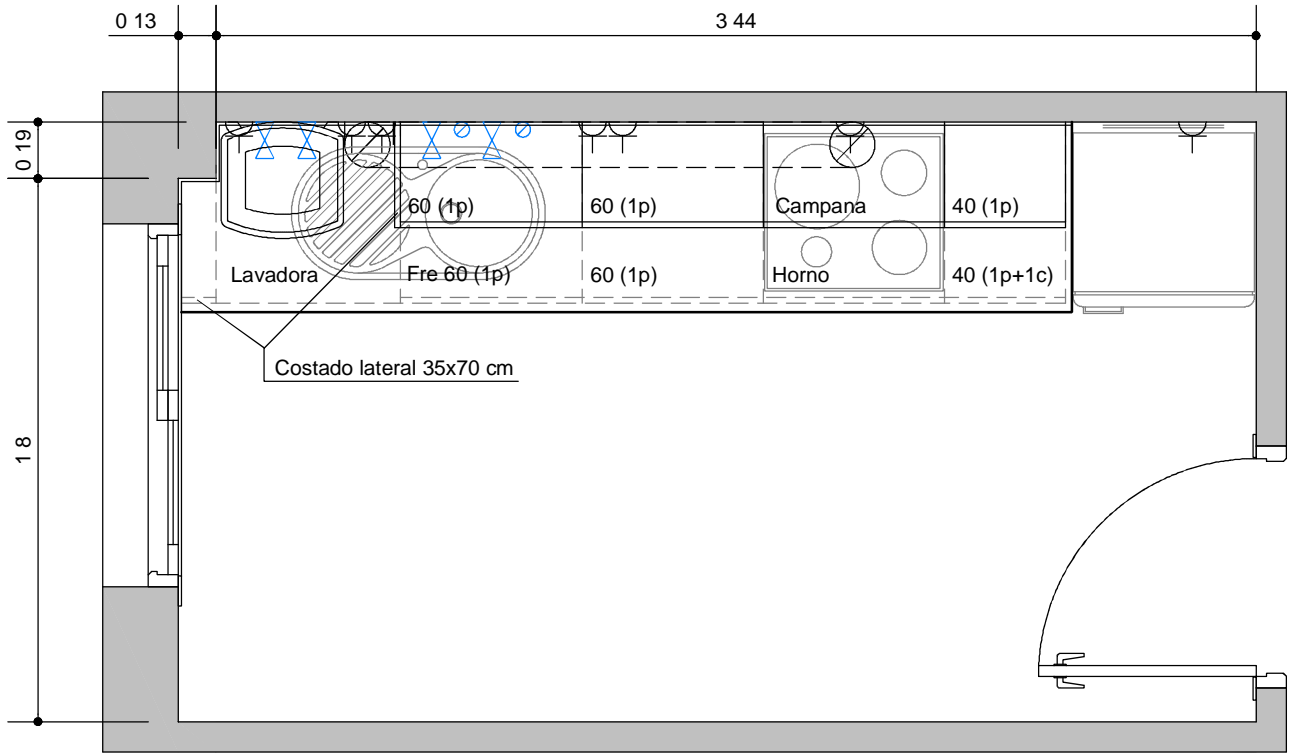

PLAZA PEÑETAS, 3, BL. 3 3º D



C/ San Pablo 83-85, 2º E:

Muebles bajos fondo 58 cm y alto 70 cm más las patas:

- 1 Módulo de 80 cm de ancho para el fregadero, con una puerta de 50 cm y otra de 30 cm que quedará condenada.
- 1 Módulo de 60 cm de ancho para el horno.
- 1 Módulo de 40 cm de ancho con cajón y puerta.

Muebles altos fondo 33 cm y alto 70 cm:

- 1 Módulo rincón alto de 63 x 63 cm
- 1 Módulo de 60 cm de ancho con una puerta
- 1 Módulo de 40 cm de ancho con una puerta
- 1 Módulo campana de 60 cm de ancho por 56 cm de alto con una puerta.

Encimera de 360 x 63 x 3 cm: 1 Ud (115 + 165 cm), más 1 terminación y una unión en ángulo de encimera.

Copete de 400 cm: 1 Ud (360 cm), más 2 tapas, 2 rincones y 1 esquina.

Cornisa coronación parte superior de muebles altos de 360 cm: 1 Ud (300 cm)

Zócalo de 400 cm y 15 cm de alto: 1 Ud (220 cm)

Costado lateral mueble 35 x 70 x 1,9 cm: 2 Uds

Costado lateral mueble 60 x 85 x 1,9 cm: 1 Ud

Fregadero con escurridor a la derecha.

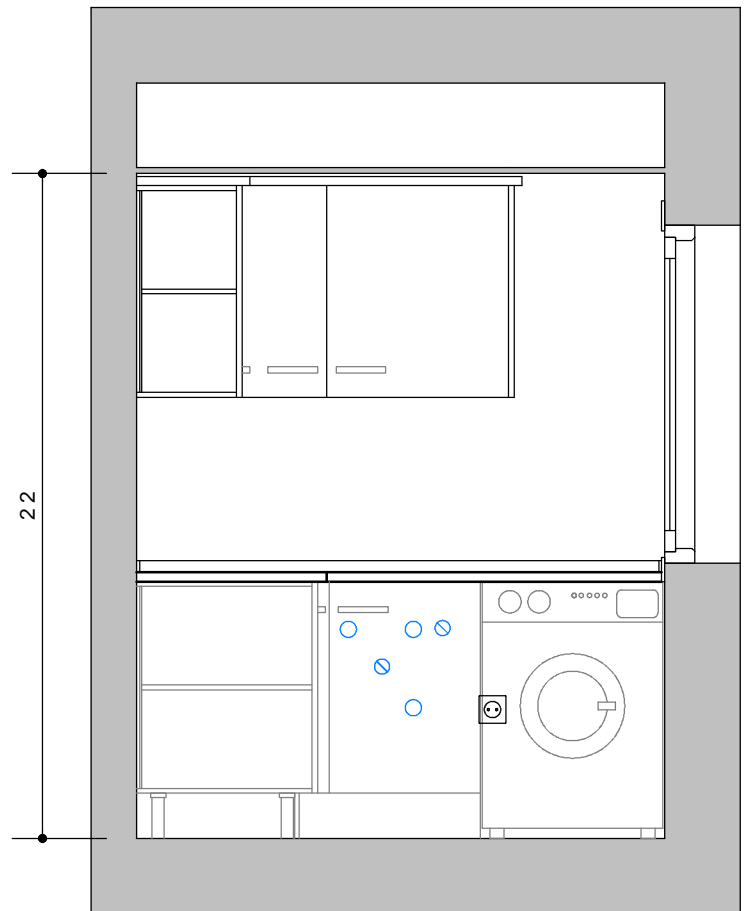
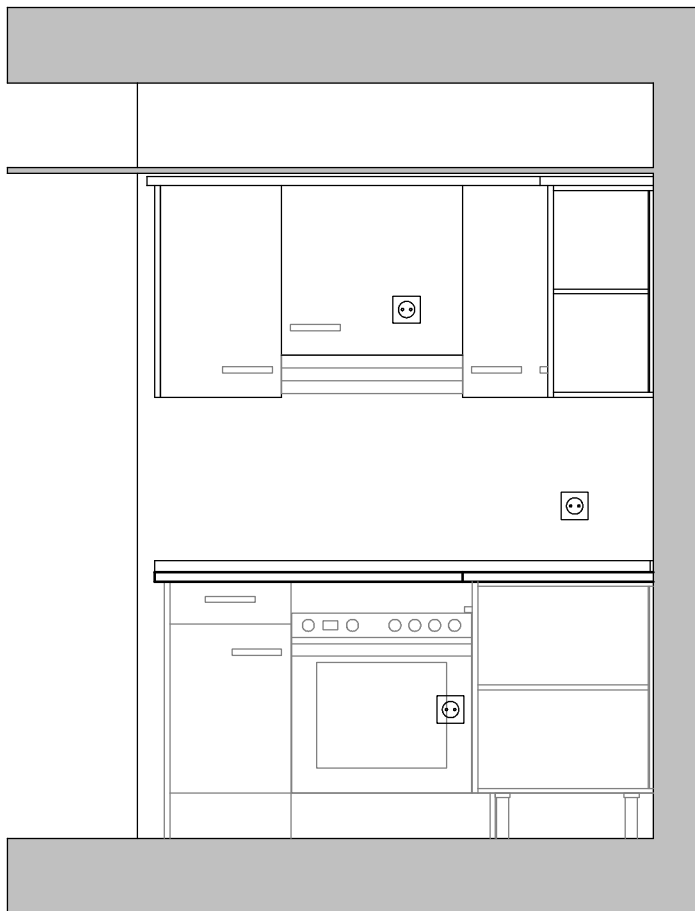
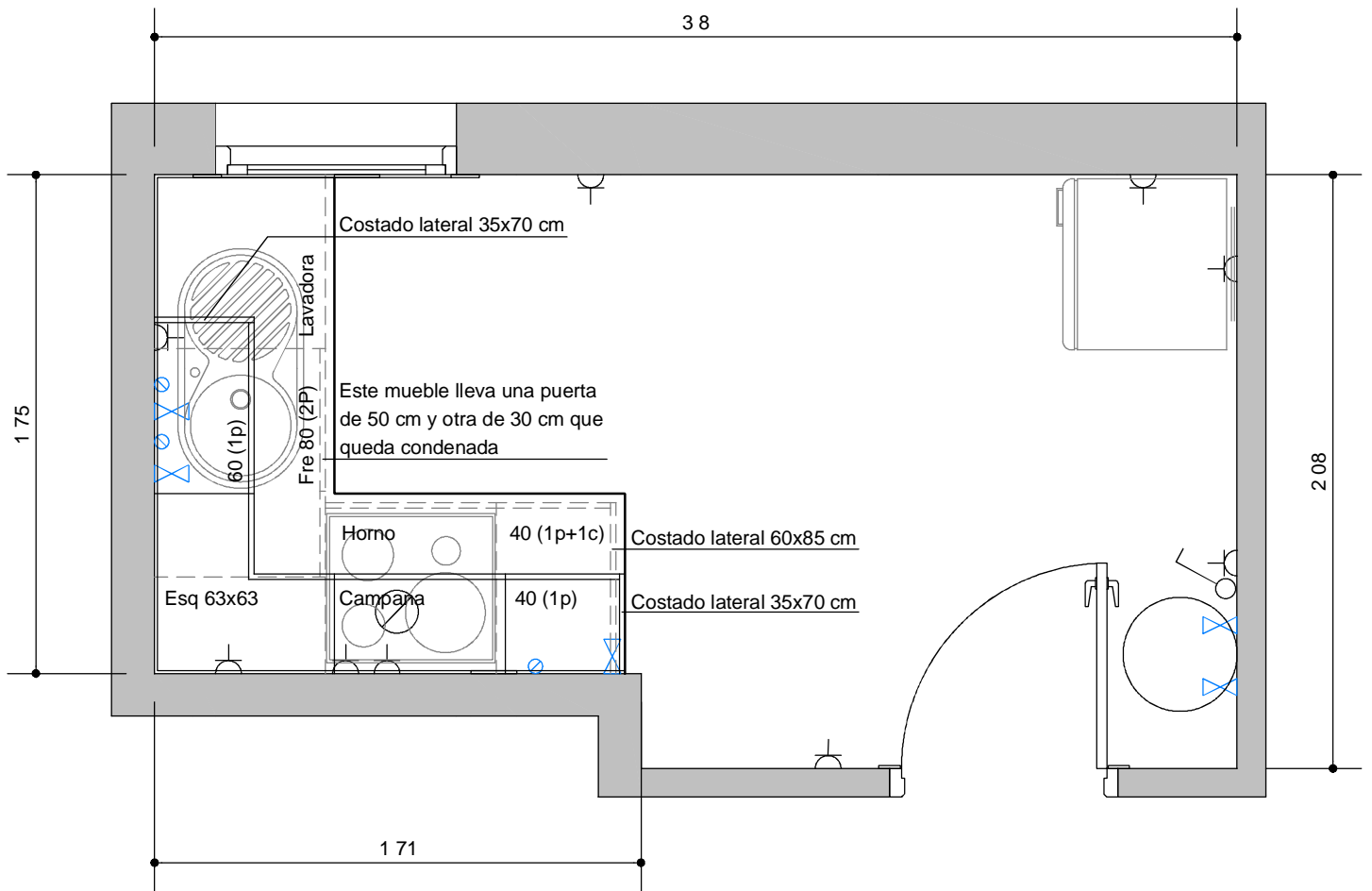

C/ SAN PABLO, 83-85, 2º E

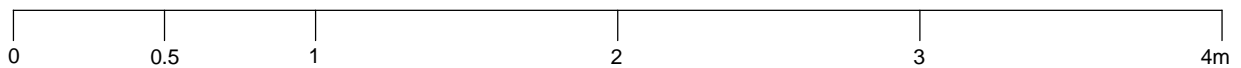



Plaza Olleta 20, 2º A:

Muebles bajos fondo 58 cm y alto 70 cm más las patas:

- 1 Módulo de 60 cm de ancho para el fregadero con dos puertas.
- 1 Módulo de 40 cm de ancho con cajón y puerta.

Muebles altos fondo 33 cm y alto 70 cm:

- 1 Módulo de 40 cm de ancho con una puerta
- 1 Módulo campana de 60 cm de ancho por 56 cm de alto con una puerta.

Encimera de 360 x 63 x 3 cm: 1 Ud (165 cm)

Copete de 400 cm: 1 Ud (290 cm), más 2 tapas y 2 rincones.

Cornisa coronación parte superior de muebles altos de 360 cm: 1 Ud (140 cm)

Zócalo de 400 cm y 15 cm de alto: 1 Ud (105 cm)

Costado lateral mueble 35 x 70 x 1,9 cm: 1 Ud

Regleta de ajuste mueble a pared 10 x 85 cm: 1 Ud

Fregadero con escurridor a la derecha.

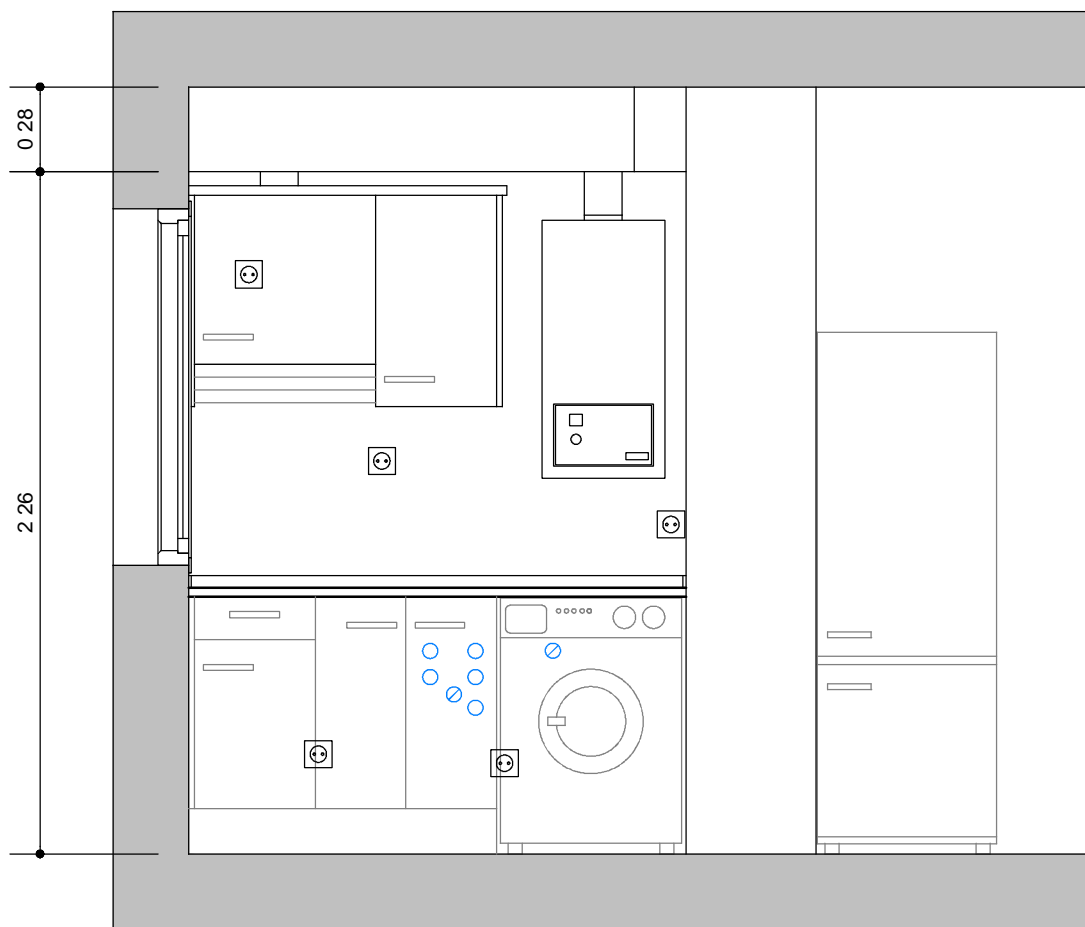
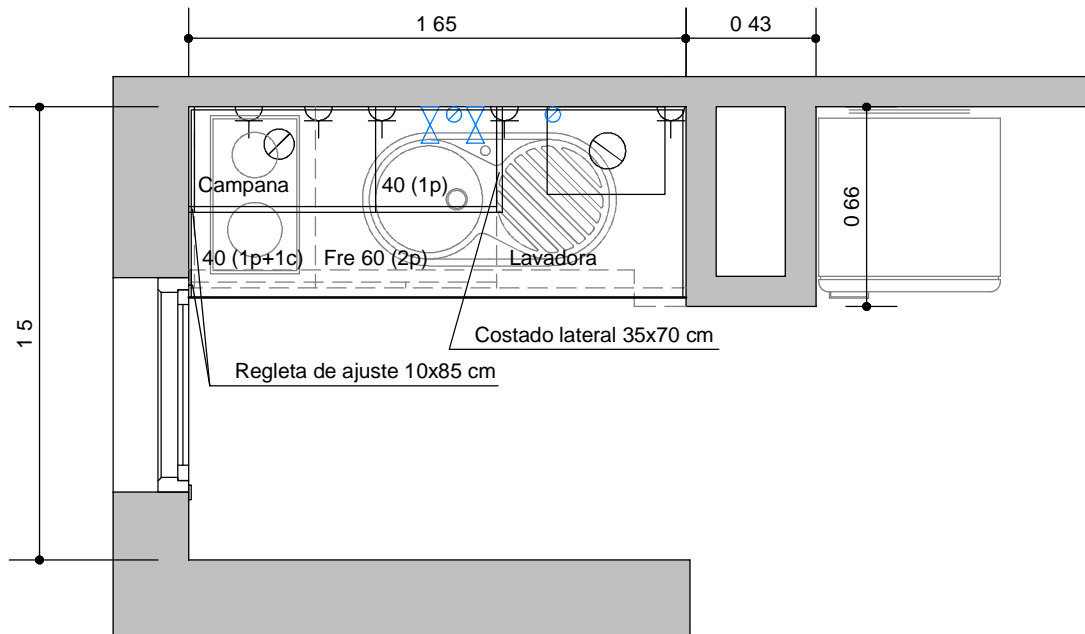

Pza. OLLETA, 20, 2ºA



Cº Miraflores, 2, escalera 1, 6º B:

Muebles bajos fondo 58 cm y alto 70 cm más las patas:

- 1 Módulo de 60 cm de ancho para el horno.
- 1 Módulo de 80 cm de ancho para el fregadero, con dos puertas.
- 1 Módulo de 50 cm de ancho con cajón y puerta.
- 1 Módulo de 30 cm de ancho con una puerta.

Muebles altos fondo 33 cm y alto 70 cm:

- 1 Módulo de 80 cm de ancho con dos puertas
- 1 Módulo de 60 cm de ancho con una puerta
- 1 Módulo de 50 cm de ancho con una puerta
- 1 Módulo de 30 cm de ancho con una puerta que se colocará en la parte baja con un juego de patas
- 1 Módulo campana de 60 cm de ancho por 56 cm de alto con una puerta.

Encimera de 360 x 63 x 3 cm: 1 Ud (360 cm), más 1 terminación

Copete de 400 cm: 2 Ud (540 cm), más 2 tapas, 5 rincones y 4 esquinas.

Cornisa coronación parte superior de muebles altos de 360 cm: 1 Ud (270 cm)

Zócalo de 400 cm y 15 cm de alto: 1 Ud (300 cm)

Costado lateral mueble 35 x 70 x 1,9 cm: 2 Uds

Costado lateral mueble 60 x 85 x 1,9 cm: 1 Ud

Regleta de ajuste mueble a pared 10 x 85 cm: 2 Uds

Fregadero con escurridor a la izquierda.

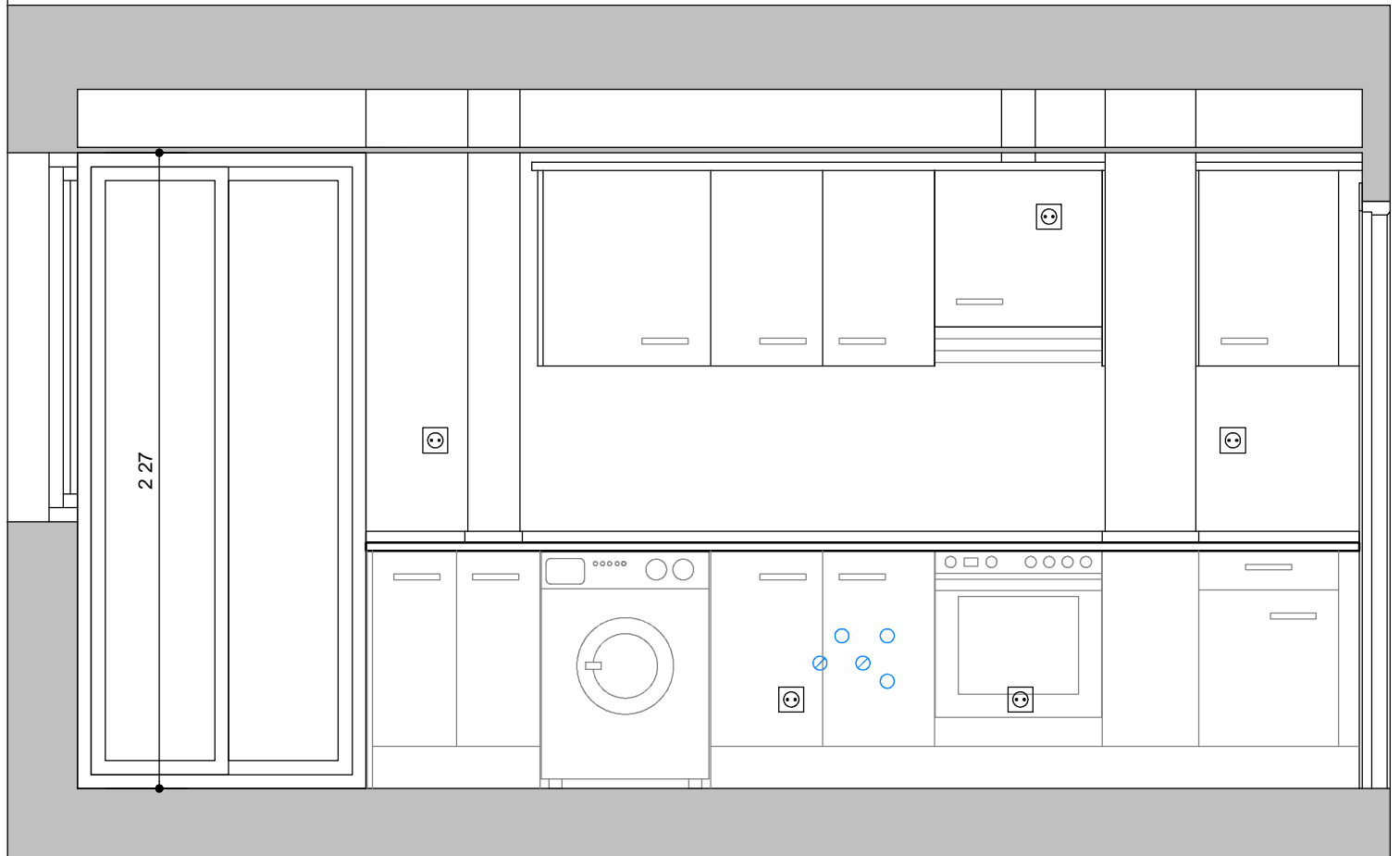
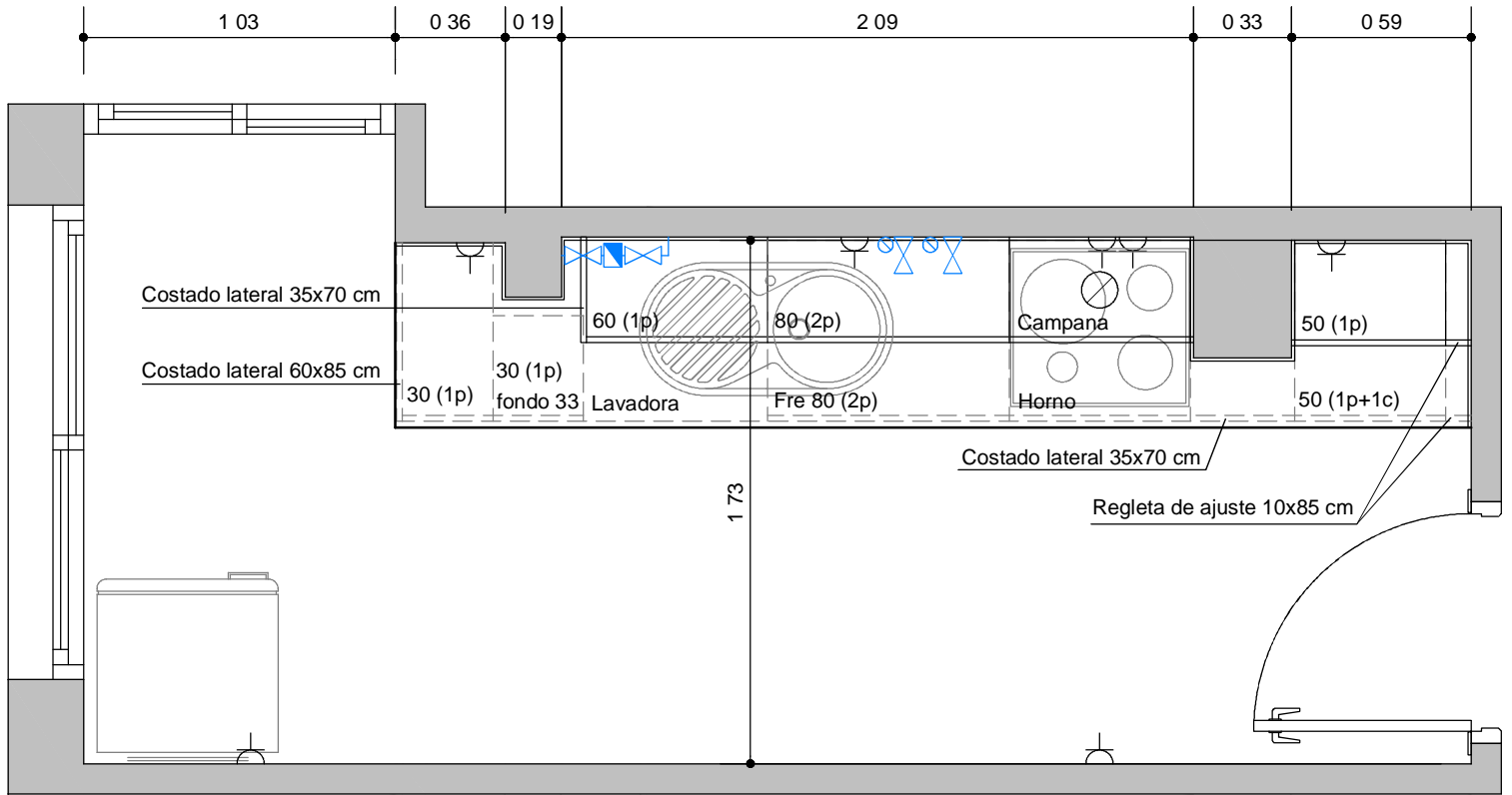

C° Miraflores, 2, Esc. 1, 6° B



C/ Maestro Mingote, 5, Pral. I:

Muebles bajos fondo 58 cm y alto 70 cm más las patas:

- 1 Módulo de 60 cm de ancho para el horno.
- 1 Módulo de 60 cm de ancho para el fregadero, con una puerta.
- 1 Módulo de 40 cm de ancho con cajón y puerta.
- 1 Módulo de 30 cm de ancho con una puerta.

Muebles altos fondo 33 cm y alto 70 cm:

- 2 Módulos de 60 cm de ancho con una puerta
- 1 Módulo de 50 cm de ancho con una puerta
- 1 Módulo de 30 cm de ancho con una puerta
- 1 Módulo campana de 60 cm de ancho por 56 cm de alto con una puerta.

Encimera de 360 x 63 x 3 cm: 1 Ud (270 cm)

Copete de 400 cm: 1 Ud (400 cm), más 2 tapas y 2 rincones.

Cornisa coronación parte superior de muebles altos de 360 cm: 1 Ud (270 cm)

Zócalo de 400 cm y 15 cm de alto: 1 Ud (210 cm)

Costado lateral mueble 60 x 85 x 1,9 cm: 1 Ud

Regleta de ajuste mueble a pared 10 x 85 cm: 1 Ud

Fregadero con escurridor a la izquierda.

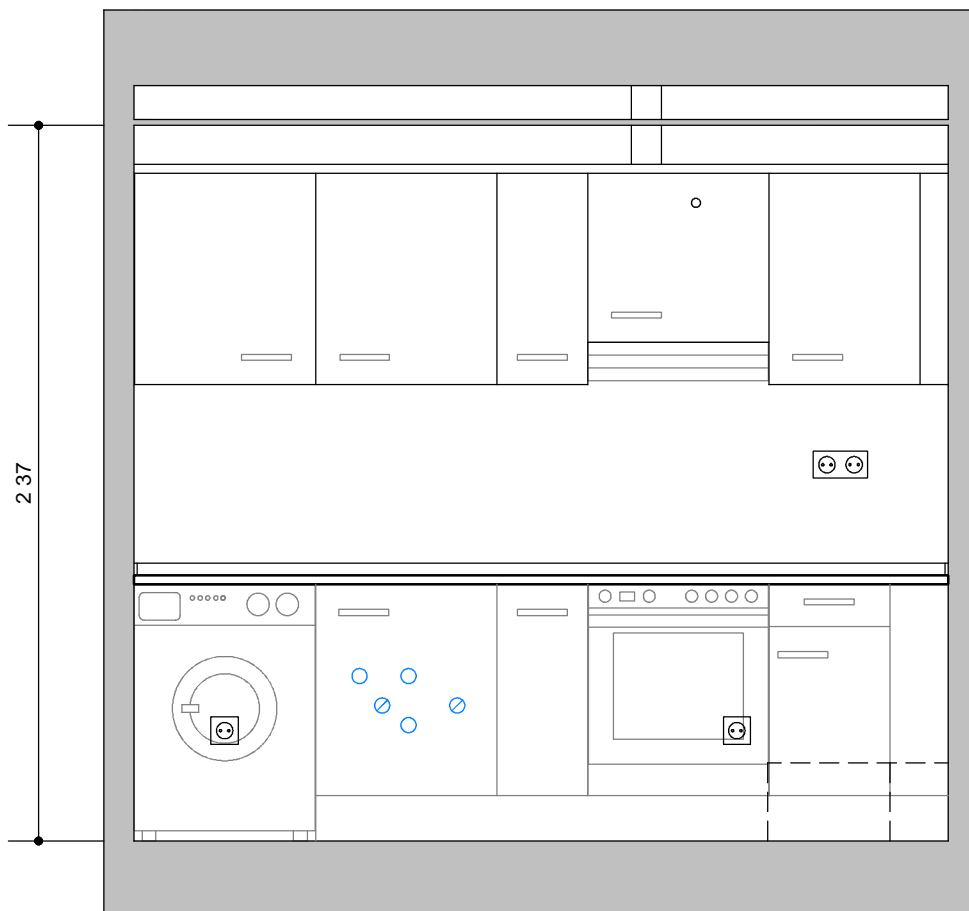
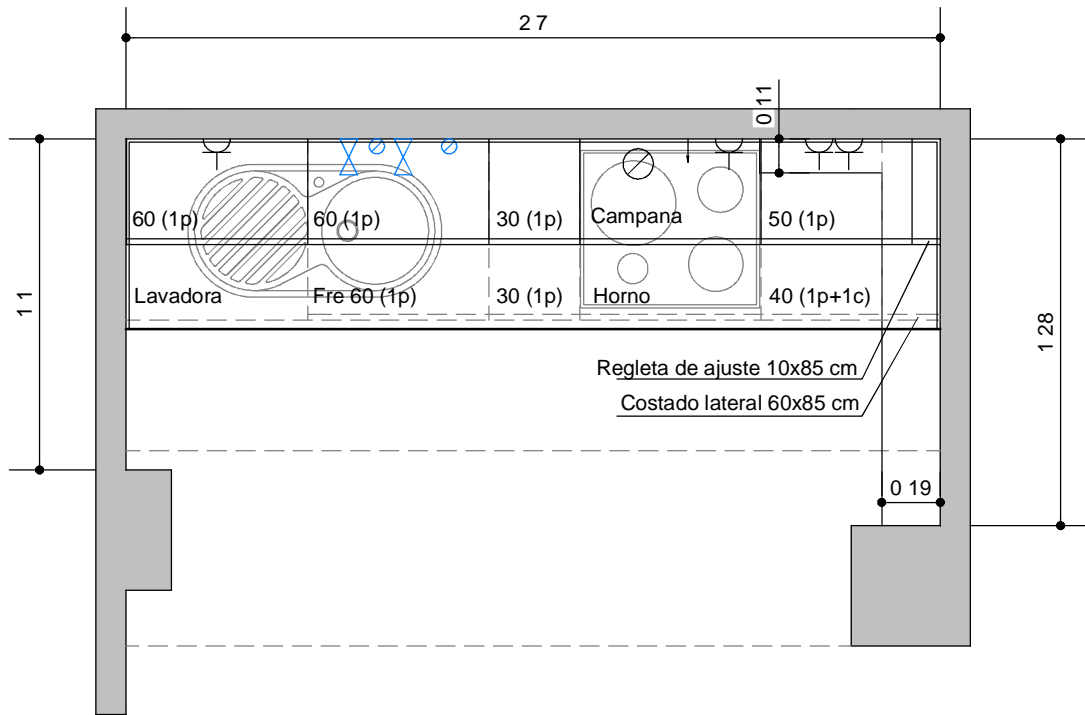

C/ MAESTRO MINGOTE, 5, Pral I



Plaza Olleta 15, 1º C:

Muebles bajos fondo 58 cm y alto 70 cm más las patas:

- 1 Módulo de 60 cm de ancho para el horno.
- 1 Módulo de 60 cm de ancho para el fregadero con una puerta.
- 1 Módulo de 60 cm de ancho con una puerta.
- 1 Módulo de 40 cm de ancho con una puerta
- 1 Módulo de 40 cm de ancho con cajón y puerta.

Muebles altos fondo 33 cm y alto 70 cm:

- 2 Módulos de 60 cm de ancho con una puerta
- 2 Módulos de 40 cm de ancho con una puerta
- 1 Módulo campana de 60 cm de ancho por 56 cm de alto con una puerta.

Encimera de 360 x 63 x 3 cm: 1 Ud (325 cm)

Copete de 400 cm: 2 Ud (440 cm), más 2 tapas y 2 rincones.

Cornisa coronación parte superior de muebles altos de 360 cm: 1 Ud (300 cm)

Zócalo de 400 cm y 15 cm de alto: 1 Ud (260 cm)

Fregadero con escurridor a la derecha.

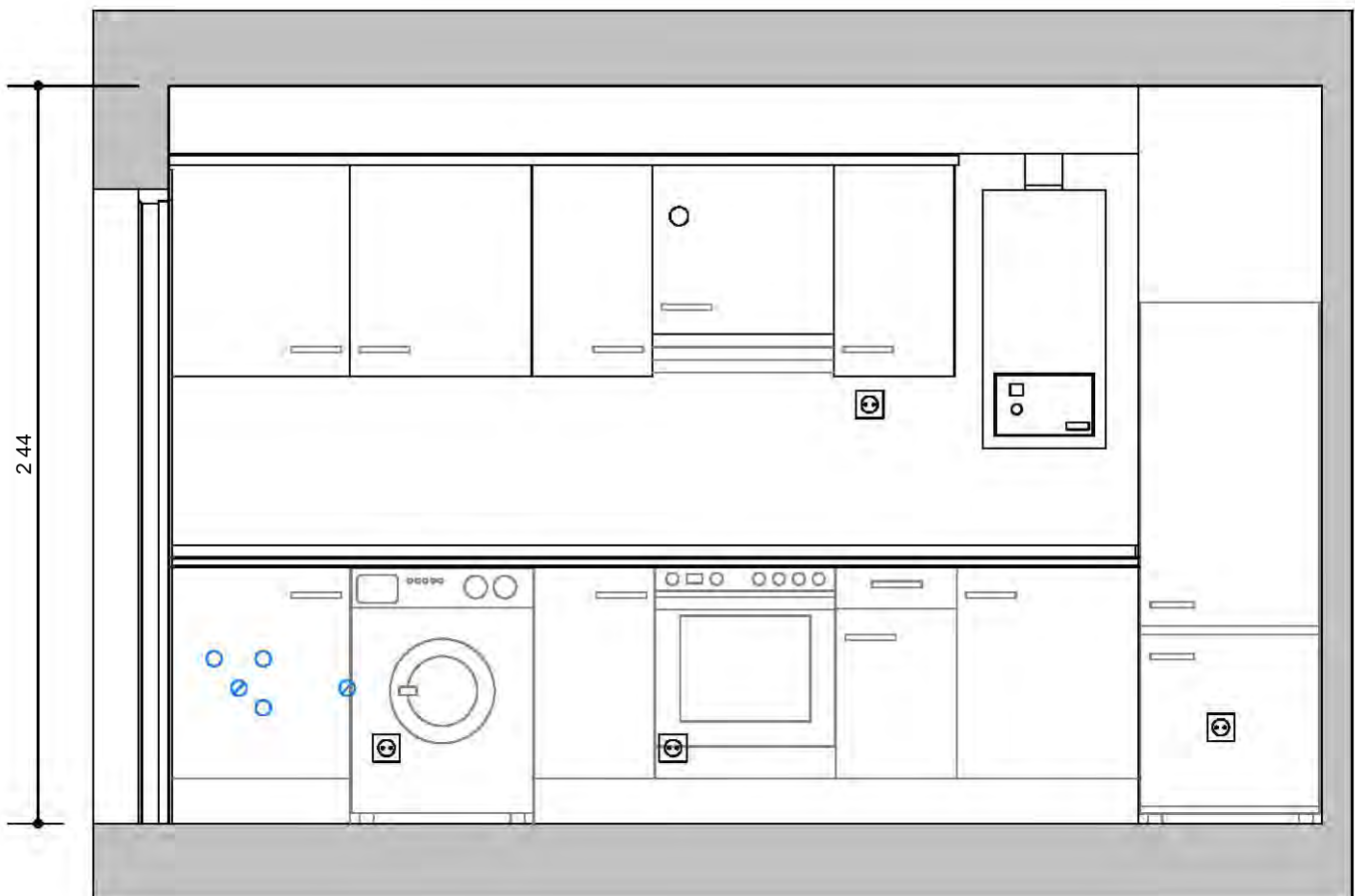
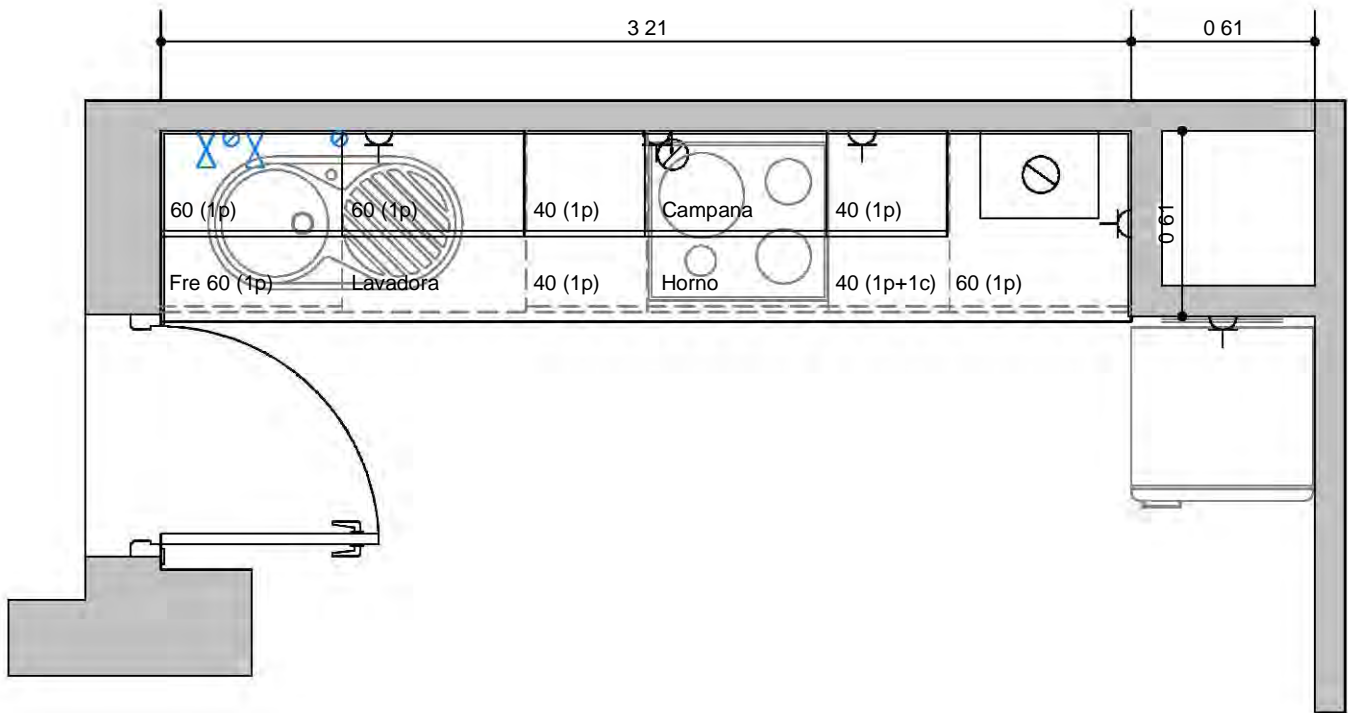

Pza. OLLETA, 15, 1°C

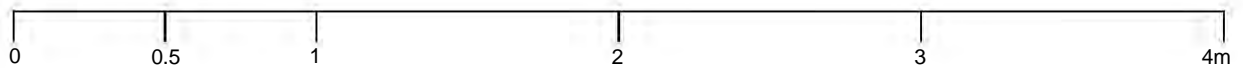



C/ La Noria, 12, 1º B:

Muebles bajos fondo 58 cm y alto 70 cm más las patas:

- 1 Módulo de 80 cm de ancho para el fregadero, con dos puertas.
- 1 Módulo de 60 cm de ancho para el horno.
- 1 Módulos de 50 cm de ancho con una puerta.
- 1 Módulo de 40 cm de ancho con cajón y puerta.

Muebles altos fondo 33 cm y alto 70 cm:

- 1 Módulo de 80 cm de ancho con dos puertas (Cortar fondo a 25 cm).
- 1 Módulo de 50 cm de ancho con una puerta
- 1 Módulo de 40 cm de ancho con una puerta, con patas para colocar bajo.
- 1 Módulo campana de 60 cm de ancho por 56 cm de alto con una puerta.

Encimera de 360 x 70 x 3 cm (ancho especial): 1 Ud (345 cm), más 1 terminación.

Copete de 400 cm: 2 Uds (450 cm), más 2 tapas, 3 esquinas y 4 rinconeras.

Cornisa coronación parte superior de muebles altos de 360 cm: 1 Ud (350 cm)

Zócalo de 400 cm y 15 cm de alto: 1 Ud (270 cm)

Costado lateral mueble 35 x 70 x 1,9 cm: 1 Ud

Una puerta de 40 x 70 cm

Regleta de ajuste mueble a pared 10 x 85 cm: 1 Ud

Fregadero con escurridor a la izquierda.

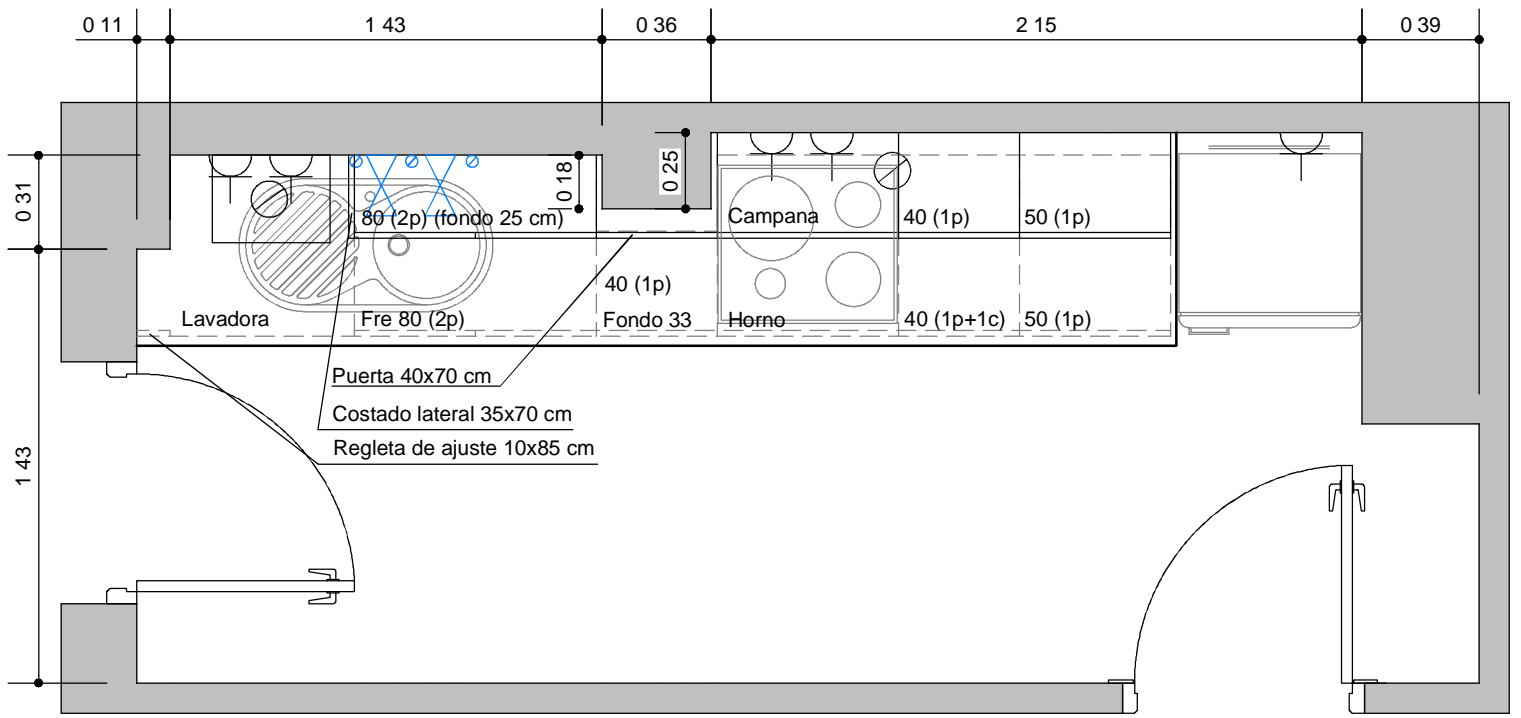

C/ LA NORIA, 12, 1º B

